

NS-P41

(NS-B40 + NS-C40 + NS-SW050)

SPEAKER PACKAGE

PACKAGE ENCEINTES



OWNER'S MANUAL
MODE D'EMPLOI
MANUAL DE INSTRUCCIONES

EN
FR
ES

IMPORTANT SAFETY INSTRUCTIONS

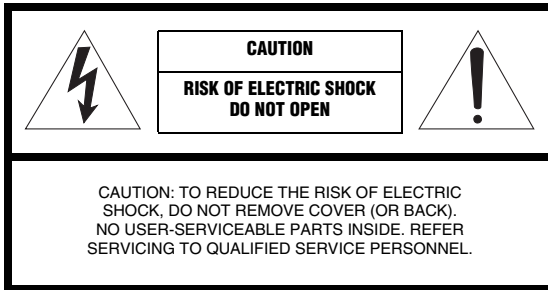

The above warning is located on the rear of the unit.

- Explanation of Graphical Symbols



The lightning flash with arrowhead symbol, within an equilateral triangle, is intended to alert you to the presence of uninsulated “dangerous voltage” within the product’s enclosure that may be of sufficient magnitude to constitute a risk of electric shock to persons.



The exclamation point within an equilateral triangle is intended to alert you to the presence of important operating and maintenance (servicing) instructions in the literature accompanying the appliance.

IMPORTANT

Please record the serial number of this unit in the space below.

MODEL:

Serial No.:

The serial number is located on the rear of the unit. Retain this Owner’s Manual in a safe place for future reference.

This applies only to products distributed by YAMAHA CORPORATION OF AMERICA.

1. Read these instructions.
2. Keep these instructions.
3. Heed all warnings.
4. Follow all instructions.
5. Do not use this apparatus near water.
6. Clean only with dry cloth.
7. Do not block any ventilation openings. Install in accordance with the manufacturer’s instructions.
8. Do not install near any heat sources such as radiators, heat registers, stoves, or other apparatus (including amplifiers) that produce heat.
9. Do not defeat the safety purpose of the polarized or grounding-type plug. A polarized plug has two blades with one wider than the other. A grounding type plug has two blades and a third grounding prong. The wide blade or the third prong are provided for your safety. If the provided plug does not fit into your outlet, consult an electrician for replacement of the obsolete outlet.
10. Protect the power cord from being walked on or pinched particularly at plugs, convenience receptacles, and the point where they exit from the apparatus.
11. Only use attachments/accessories specified by the manufacturer.
12. Use only with the cart, stand, tripod, bracket, or table specified by the manufacturer, or sold with the apparatus. When a cart is used, use caution when moving the cart/apparatus combination to avoid injury from tip-over.
13. Unplug this apparatus during lightning storms or when unused for long periods of time.
14. Refer all servicing to qualified service personnel. Servicing is required when the apparatus has been damaged in any way, such as power-supply cord or plug is damaged, liquid has been spilled or objects have fallen into the apparatus, the apparatus has been exposed to rain or moisture, does not operate normally, or has been dropped.



Precautions

PLEASE READ CAREFULLY BEFORE USE. BE SURE TO FOLLOW THESE INSTRUCTIONS.

The precautions listed below are to prevent risk of harm to the user and others, as well as to prevent property damage, and to help the user use this unit properly and safely. Be sure to follow these instructions.

After reading this manual, be sure to keep it in a safe place where it can be referenced at any time.

- Be sure to request inspections or repairs from the dealer where you purchased the unit or from qualified Yamaha service personnel.
- Yamaha cannot be held responsible for injury to you or damage of the products caused by improper use or modifications to the unit.
- This product is for ordinary homes. Do not use for applications requiring high reliability, such as managing lives, health care or high-value assets.



WARNING

This content indicates “risk of serious injury or death.”

Power supply/power cord

- Do not do anything that could damage the power cord.
 - Do not place it near a heater.
 - Do not bend it excessively or alter it.
 - Do not scratch it.
 - Do not place it under a heavy object.
 Using the power cord with the core of the cord exposed could cause electric shocks or a fire.
- Do not touch the power plug or cord if there is a chance of lightning. Failure to observe this may cause electric shocks.
- Use this unit with the power supply voltage printed on it. Failure to connect to an appropriate AC outlet may cause a fire, electric shocks, or malfunctions.
- Check the electric plug periodically and remove any dirt or dust which may have accumulated on it. Failure to observe this may cause a fire or electric shocks.
- When setting up the unit, make sure that the AC outlet you are using is easily accessible. If some trouble or malfunction occurs, immediately turn off the power switch and disconnect the plug from the AC outlet. Even when the power switch is turned off, as long as the power cord is not unplugged from the wall AC outlet, the unit will not be disconnected from the power source.
- If you hear thunder or suspect approaching lightning, quickly turn off the power switch and pull the power plug from the AC outlet. Failure to observe this may cause a fire or malfunctions.
- If not using the unit for long periods of time, be sure to pull the power plug from the AC outlet. Failure to observe this may cause a fire or malfunctions.

Do not disassemble

- Do not disassemble or modify this unit. Failure to observe this may cause a fire, electric shocks, injury, or malfunctions. If you notice any irregularities, be sure to request an inspection or repair from the dealer where you purchased the unit or from qualified Yamaha service personnel.

Water warning

- Do not expose the unit to rain, use it near water or in damp or wet conditions, or place on it any containers (such as vases, bottles or glasses) containing liquids which might spill into any openings or places where water may drop. A liquid such as water getting into the unit may cause a fire, electric shocks, or malfunctions. If any liquid such as water seeps into the device, turn off the power immediately and unplug the power cord from the AC outlet. Then, request an inspection from the dealer where you purchased the unit or from qualified Yamaha service personnel.
- Never insert or remove an electric plug with wet hands. Do not handle this unit with wet hands. Failure to observe this may cause electric shocks or malfunctions.

Fire warning

- Do not place any burning items or open flames near the unit, since they may cause a fire.

Installation

- Confirm that the finished installation is safe and secure. Also, carry out safety inspections periodically. Failure to observe this may cause devices to fall and result in injury.
- Always fix the speaker cable to a wall or similar. If you catch your feet or hands on the cable, the speakers may fall or overturn, causing malfunctions or injuries.

Maintenance and care

- Do not use aerosols or spray-type chemicals that contain combustible gas for cleaning or lubrication. The combustible gas will remain inside the unit, which may cause explosion or fire.

If you notice any abnormality

- If any of the following abnormalities occur, immediately turn off the power and disconnect the power plug. If any of the following abnormalities occur, immediately turn off any amplifiers and receivers.
 - The power cord/plug is damaged.
 - An unusual smell or smoke is emitted from the unit.
 - Foreign material gets into the interior of the unit.
 - There is a loss of sound during use.
 - There is a crack or damage in the unit.
 Continued use could cause electric shocks, a fire, or malfunctions. Immediately request an inspection or repair from the dealer where you purchased the unit or from qualified Yamaha service personnel.
- Be careful not to drop or apply strong impact to this unit. If you suspect the unit may have been damaged due to dropping or impact, immediately turn off the power and pull the power plug from the AC outlet. Failure to observe this may cause electric shocks, a fire, or malfunctions. Immediately request an inspection from the dealer where you purchased the unit or from qualified Yamaha service personnel.



CAUTION

This content indicates “risk of injury.”

Power supply/power cord

- Do not use an AC outlet where the power plug fits loosely when inserted. Failure to observe this may cause a fire, electric shocks, or burns.
- When removing the electric plug from the unit or an AC outlet, always hold the plug itself and not the cord. Pulling by the cord can damage it and cause electric shocks or a fire.
- Insert the power plug firmly all the way into the AC outlet. Using the unit when it is not plugged in sufficiently can cause dust to accumulate on the plug, causing a fire or burns.

Installation

- Do not place the unit in an unstable position where it might accidentally drop or fall over and cause injuries.
- When installing this unit:
 - Do not cover it with any cloth.
 - Do not install it on a carpet or rug.
 - Make sure the top surface faces up; do not install on its sides or upside down.
 - Do not use the device in a confined, poorly-ventilated location.

Failure to observe the above may trap heat inside the unit, causing a fire or malfunctions. Ensure that there is adequate space around the unit: at least 20 cm (8 in) on top, 20 cm (8 in) on the sides, and 20 cm (8 in) on the rear.

- Ensure that the top is facing upwards. Failure to observe this may cause malfunctions or for the unit to fall and cause injury.
- Do not install the unit in places where it may come into contact with corrosive gases or salt air or places that have excessive smoke or steam. Doing so may result in malfunction.
- Avoid being near the unit during a disaster, such as an earthquake. Since the unit may turn over or fall and cause injury, quickly move away from the unit and go to a safe place.
- Before moving this unit, be sure to turn off the power switch and disconnect all connection cables. Failure to observe this may damage the cables or cause you or someone else to trip and fall.

Hearing loss

- Do not use the unit for a long period of time at a high or uncomfortable volume level, since this can cause permanent hearing loss. If you experience any hearing loss or ringing in the ears, consult a physician.
- Before connecting the unit to other devices, turn off the power for all devices. Also, before turning the power of all devices on or off, make sure that all volume levels are set to the minimum. Failing to do so may result in hearing loss, electric shock, or device damage.

Maintenance

- Remove the power plug from the AC outlet before cleaning the unit. Failure to observe this may cause electric shocks.

Handling caution

- Do not insert your hand or fingers into the bass reflex port of the subwoofer. Failure to observe this may cause injury.
- Do not insert foreign materials such as metal or paper into the bass reflex port of the subwoofer. Failure to observe this may cause a fire, electric shocks, or malfunctions. If foreign material gets into the unit, immediately shut off the power and pull the power plug from the AC outlet and request an inspection from the dealer where you purchased the unit or from qualified Yamaha service personnel.
- Do not do the following:
 - stand on or sit on the equipment.
 - put heavy items on top of the equipment.
 - place the equipment in a stack.
 - apply unreasonable force to buttons, switches, input/output terminals, etc.
 - lean against the equipment.
- Avoid pulling the connected cables to prevent injuries or damage to the unit by causing it to fall.
- Do not operate the unit if the sound is distorting. Prolonged use in this condition could cause overheating and result in fire.
- When selecting an amplifier or a receiver to use with this unit, check that the output level on the amplifier or receiver is within this unit’s permitted input level (see page 8). If the output power is higher than the power capacity, malfunction or fire may occur.

Notice

Indicates points that you must observe in order to prevent product failure, damage or malfunction and data loss.

Power supply/power cord

- If not using the unit for a long period of time, be sure to pull the power plug from the outlet.

Installation

- Do not use this unit in the vicinity of other electronic equipment, such as a TV, radio, or mobile phone. Failure to observe this may cause this unit or the TV or radio to produce noise.
- Do not use this unit in a location that is exposed to direct sunlight that becomes extremely hot, such as near a heater, or extremely cold, or that is subject to excessive dust or vibration. Failure to observe this may cause the unit’s panel to become deformed, the internal components to malfunction, or for operation to become unstable.

Connections

- If connecting external units, be sure to thoroughly read the manual for each unit and connect them in accordance with the instructions.
Failure to properly handle a unit in accordance with the instructions could cause malfunctions.

Handling

- Do not place vinyl, plastic, or rubber products on this unit. Failure to observe this may cause discoloration or deformation in the panel of this unit.
- If the ambient temperature changes drastically (such as during unit transportation or under rapid heating or cooling) and there is a chance condensation may have formed in the unit, leave the unit for several hours without turning on the power until it is completely dry before use. Using the unit while there is condensation can cause malfunctions.

Maintenance

- If the temperature or humidity changes drastically, water droplets (condensation) may form on the unit surface. If water droplets form, immediately wipe them off with a soft cloth. If water droplets are left on the unit, they may be absorbed into the wooden parts, causing deformation.
- When cleaning the unit, use a dry, soft cloth. Using chemicals such as benzine or thinner, cleaning agents, or chemical scrubbing cloths can cause discoloration or deformation.

Speakers

- When connecting speakers in parallel, be sure to observe the amplifier's specified load impedance range. (Refer to page 8.) Failure to observe this may cause malfunctions in the amplifier.
- Do not touch the speaker units. Failure to observe this may damage the speaker units.

Information

About functions and data included in the unit

- The speakers do not have a distinction between left and right.
- Air may be blown out from the bass reflex port. This is not a malfunction. This occurs particularly often when outputting music with heavy bass.

About content in this manual

- The illustrations and screens in this manual are for instructional purposes only.

WARNING

TO REDUCE THE RISK OF FIRE OR ELECTRIC SHOCK, DO NOT EXPOSE THIS APPLIANCE TO RAIN OR MOISTURE.

VOLTAGE SELECTOR

(For China, Asia and General models)

The voltage selector switch on the rear panel of this unit must be set to your local main voltage BEFORE plugging this unit into the AC main supply.

Voltages are 110-120/220-240 V AC, 50/60 Hz.

CAN ICES-3 (B)/NMB-3(B)

(can_b_02)

This unit's speakers use magnets. Do not place items that are sensitive to magnetism, such as CRT-type TVs, clocks, credit cards, floppy disks, etc., on or beside this unit.

Contents

Package contents	1	Using the Subwoofer	5
Installing the speakers	1	Adjusting the subwoofer before use	5
Installing the front, center, and surround speakers	2	ADVANCED YAMAHA ACTIVE SERVO TECHNOLOGY II	6
Installing the subwoofer.....	2	TWISTED FLARE PORT	6
Wall-mounting the speakers.....	2	Troubleshooting	7
Connecting the speakers	3	Specifications	8
Connection diagram.....	3		
Connecting the power cables	4		

Package contents

Make sure the package contains the following items.

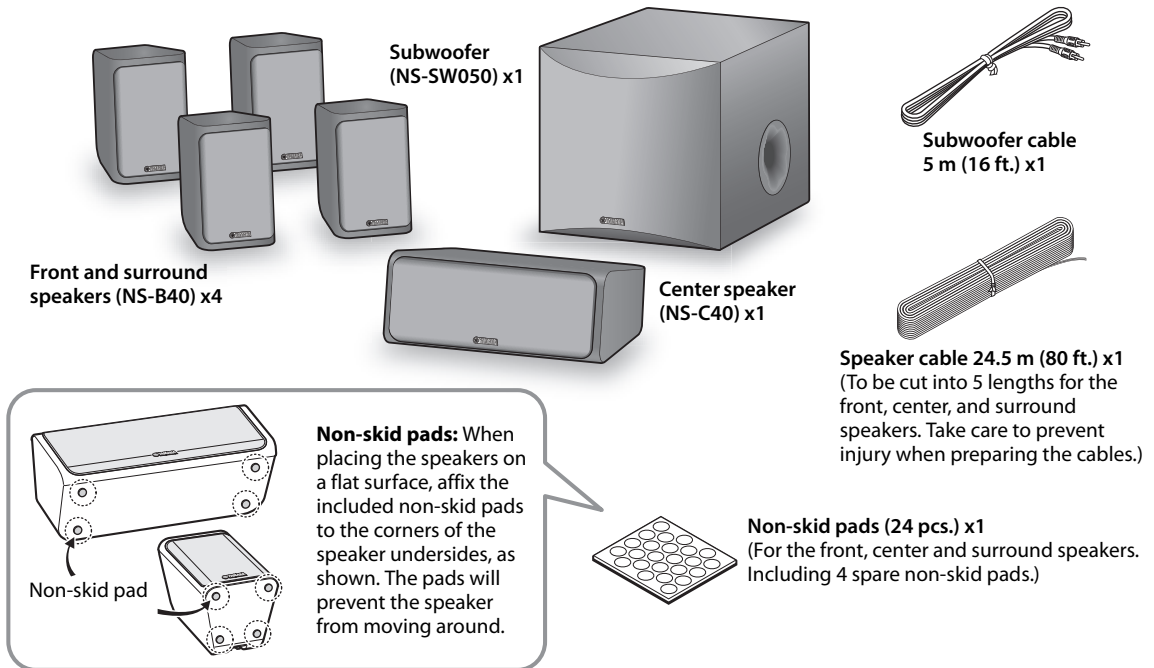

Installing the speakers

Before you connect the speakers, place each speaker in its respective location. Speaker positioning is very important as it affects the overall sound quality of the system. Place the speakers in locations that will optimize the sound quality at your listening position. Refer to the illustration.

The position of the subwoofer is not as critical as the position of the other speakers because sub-bass sounds are not very directional. Refer to “Installing the subwoofer” on page 2 for more information.

Note

- Placing the speakers too close to a CRT-type TV may impair the picture color or cause a buzzing noise. In this case, move the speakers at least 20 cm (8") away from the TV. This is not an issue with LCD and plasma TVs.

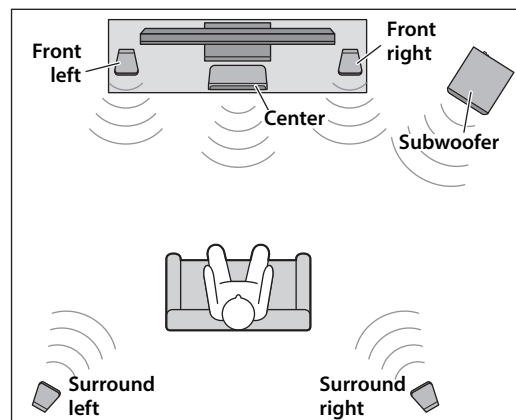

Installing the front, center, and surround speakers

Front speakers: Place the two front speakers on the left and right sides of the TV facing directly forward.

Surround speakers: Place the left and right surround speakers behind your listening position, facing slightly inward.

The front and surround speakers can be placed on a flat surface or wall-mounted.

See “Wall-mounting the speakers” for more information.

Center speaker: Place the center speaker centrally between the front speakers, facing directly forward.

Installing the subwoofer

Place the subwoofer on the outside of either the right or the left front speaker, as shown in **A** and **B**.

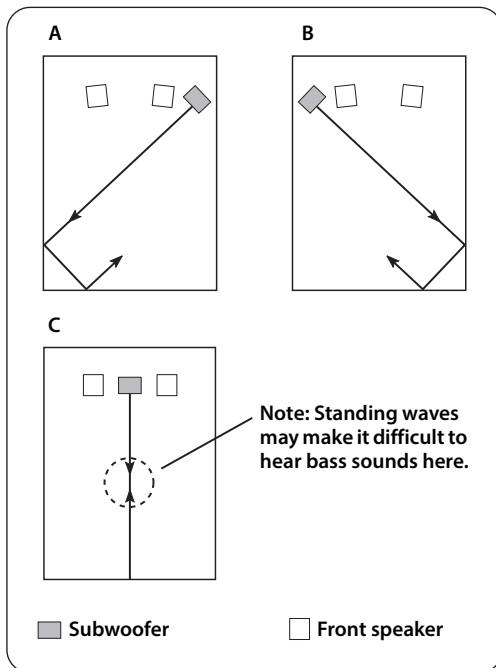

The placement shown in **C** is also possible, however, if the subwoofer is placed directly facing a wall and your listening position is in the center of the room, you may not be able to obtain enough bass sound from the subwoofer. This is because “standing waves” are forming between the two parallel walls and cancelling out the bass sounds. In this case, position the subwoofer at an angle to the wall. It may be necessary to break up parallel wall surfaces by placing bookshelves, etc., along them.

Wall-mounting the speakers

You can mount the speakers on the wall as follows.

- 1 Install screws into a solid wall or wall support as shown below. Use 3.5 to 4 mm (1/8") diameter self-tapping screws.
- 2 Hang each speaker by its keyhole slots onto the protruding screws.

Note

- Make sure the shaft of the screw is seated in the narrow part of the keyhole slot. Otherwise, the speaker may fall.

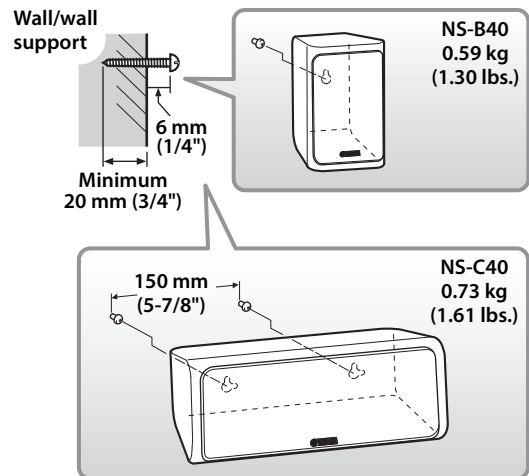

Warning

- Do not mount the speakers on thin plywood or on a wall with a soft surface material. Otherwise, the screws may pull out of the surface and the speakers may fall, possibly damaging the speakers or causing personal injury.
- Do not affix the speakers to a wall using nails, adhesives, or unstable hardware. Long-term use and vibration may cause the speakers to fall.
- To avoid accidents resulting from tripping over loose speaker cables, affix the cables to the wall.
- Mount the speakers in a wall location that will be unlikely to result in injury to an individual's head.

Connecting the speakers

Caution: Make sure the power cables for the subwoofer and your other AV components are disconnected from the AC wall outlets before making any connections.

Connection diagram

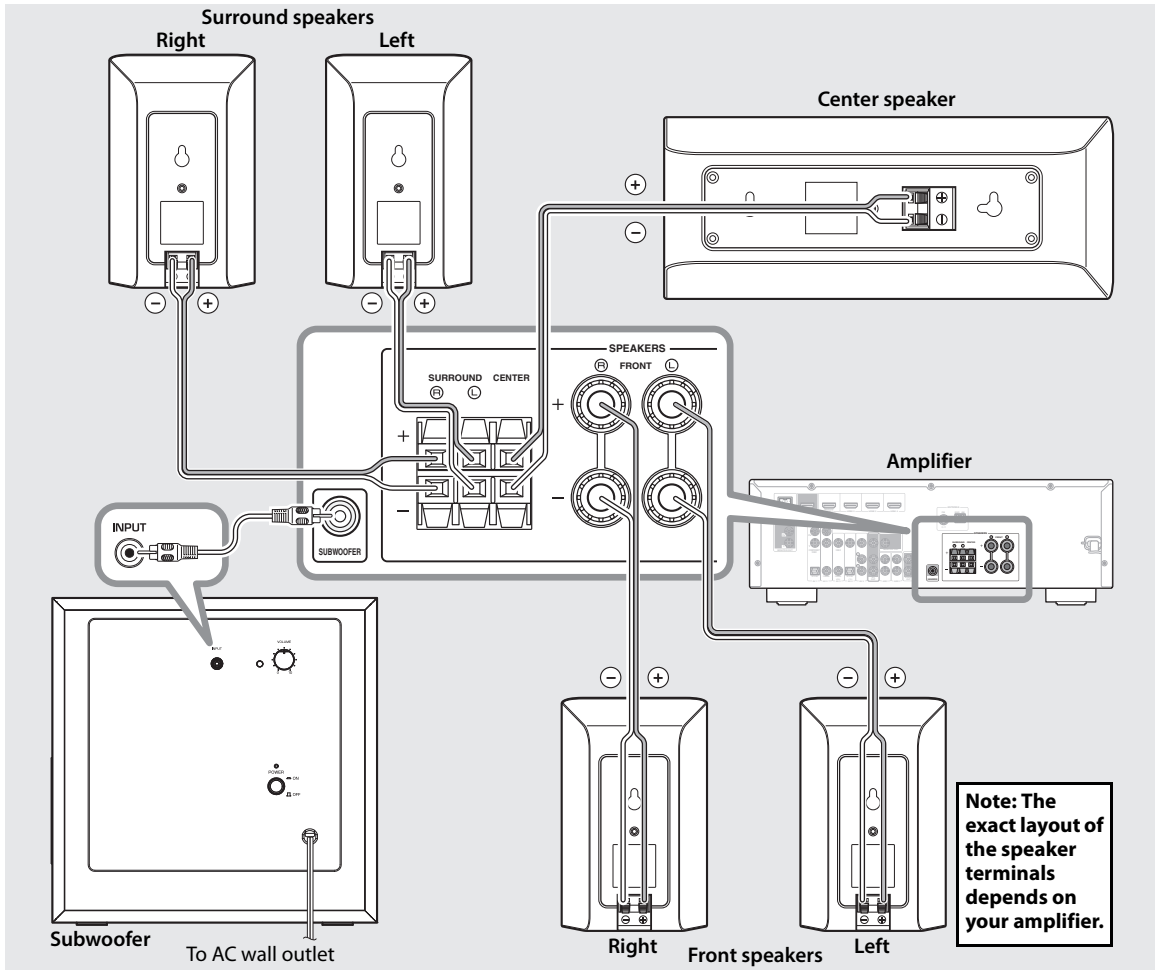

■ Preparing the speaker cables

Once you've positioned the speakers, you'll need to cut the 24.5-meter (80 ft.) speaker cable to make five cables for connecting the two front speakers, center speaker, and the two surround speakers.

- 1** Cut the included speaker cable to suitable lengths for the front, center, and surround speakers. You need five cables.
- 2** Remove about 10 mm (3/8") of insulation from the end of each speaker cable.

3 Twist the bare wires tightly.

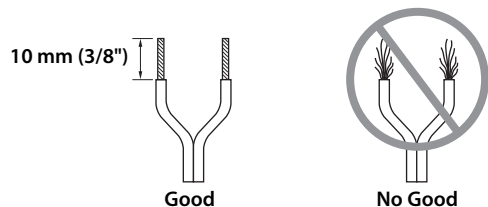

Note

- Make the speaker cables as short as possible. Do not bundle or roll up excess cable.
- Twist the bare wires tightly so the individual strands are not splayed.
- Be careful not to injure yourself while preparing the speaker cables.

■ Operating the speaker terminals

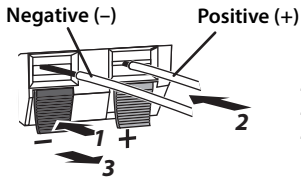

Note: Make sure the terminal is gripping the bare wire, not the insulation.

- 1** Press and hold the terminal tab.
- 2** Insert the bare wire.
- 3** Release the tab so that it closes securely on the bare wire, not the insulation.
- 4** Test the security of the connection by pulling gently on the cable.

Note

- Make sure the bare wires do not touch each other, as this could damage the speaker or the amplifier.
- If the connections are faulty, you will hear no sound from the speakers.

■ Connecting the speakers

Connect each speaker to the appropriate speaker terminals on your amplifier by using the cables you prepared earlier. See the “Connection diagram” on page 3 for reference.

Make sure you connect the speakers with the correct polarity—positive (+) terminals to positive (+) terminals, and negative (-) terminals to negative (-) terminals. If you get them crossed over, the sound will be unnatural and lack bass.

In your AV receiver’s speaker size settings, specify small (or “S”) for all of the NS-P40 speakers.

If you’re connecting the subwoofer to a Yamaha DSP amplifier or AV receiver, connect to its SUBWOOFER output.

Connecting the power cables

Once you’ve completed all of the speaker and subwoofer connections, plug the subwoofer, amplifier, and your other AV components into suitable AC wall outlets.

Note

- When turning on the power in your audio system, always turn on the subwoofer last.

Using the Subwoofer

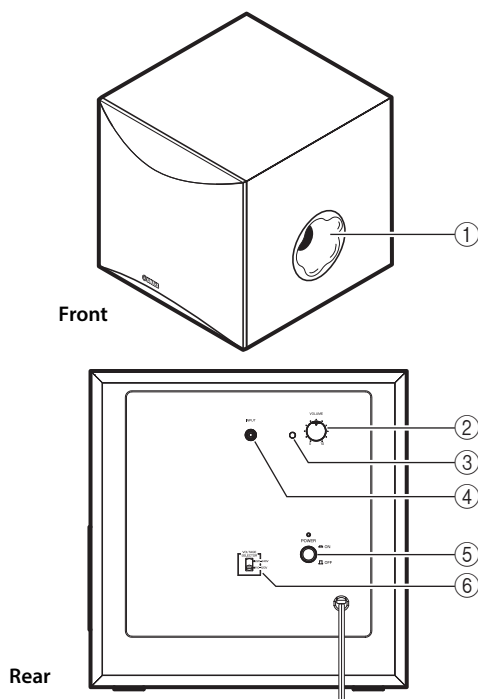

- ① **Twisted Flare Port**
Outputs super-bass sound.
- ② **VOLUME control**
Adjusts the volume level. Turn the control clockwise to increase the volume, and counterclockwise to decrease the volume.
- ③ **Power indicator**
Lights up Green when the POWER switch is turned ON; turns off when the POWER switch is turned OFF.
- ④ **INPUT (FROM AMPLIFIER) terminal**
Used to connect the subwoofer with the subwoofer terminal of the amplifier.
(Refer to “Connecting the speakers” for details.)
- ⑤ **POWER switch**
Press this switch to the ON position to turn on the power to the subwoofer. Press this switch again to set it to the OFF position to turn off the power of the subwoofer.
- ⑥ **VOLTAGE SELECTOR switch**
(Asia and General models only)
If the preset setting of the switch is incorrect, set the switch to the proper voltage (110-120/220-240V) of your area.
Consult your dealer if you are unsure of the correct setting.

Warning

- Be sure to unplug the subwoofer before setting the VOLTAGE SELECTOR switch correctly.

Adjusting the subwoofer before use

Before using the subwoofer, adjust the subwoofer to obtain the optimum volume balance between the subwoofer and the front speakers by following the procedure described below.

- 1** Set the VOLUME control to minimum (0).
- 2** Turn on the power of all the other components.
- 3** Make sure that the POWER switch is set to the ON position.
* The Power indicator lights up in green.
- 4** Play a source containing low-frequency components and adjust the amplifier's volume control to the desired listening level.

- 5** Increase the volume gradually to adjust the volume balance between the subwoofer and the front speakers.
To enjoy natural bass sound, keep the subwoofer volume at a level where it is barely distinguishable from other speakers.

Note

- It is recommended to set the VOLUME control about in the middle position when using in a multi channel home theater system.

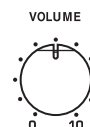

ADVANCED YAMAHA ACTIVE SERVO TECHNOLOGY II

In 1988, Yamaha brought to the marketplace speaker systems utilizing YST (Yamaha Active Servo Technology) to give powerful, high quality bass reproduction. This technique uses a direct connection between the amplifier and speaker, allowing accurate signal transmission and precise speaker control.

As this technology uses speaker units controlled by the negative impedance drive of the amplifier and resonance generated between the speaker cabinet volume and port, it creates more resonant energy (the “air woofer” concept) than the standard bass reflex method. This allows for bass reproduction from much smaller cabinets than was previously possible.

Yamaha’s newly developed Advanced YST II adds many refinements to Yamaha Active Servo Technology, allowing better control of the forces driving the amplifier and speaker. From the amplifier’s point of view, the speaker impedance changes depending on the sound frequency. Yamaha developed a new circuit design combining negative-impedance and constant-current drives, which provides a more stable performance and clear bass reproduction, without any murkiness.

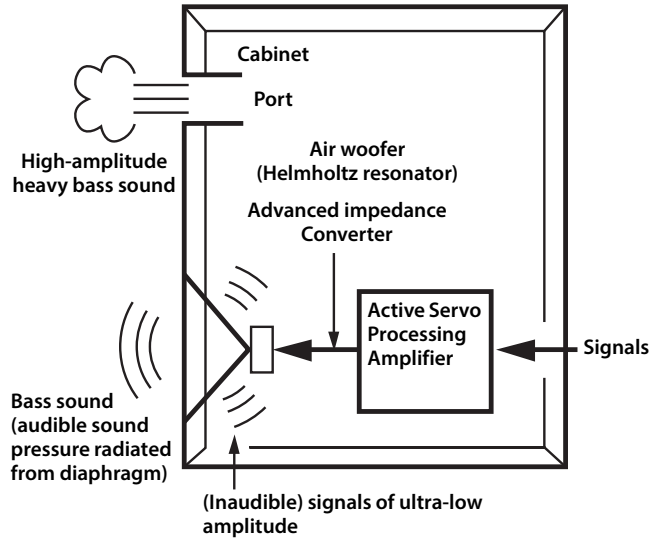

TWISTED FLARE PORT

Today’s bass reflex speakers use a Helmholtz resonator to improve their bass reproduction.

However when reproducing bass that is in the frequency region of this Helmholtz resonator, air moves violently in and out through the port between the interior and exterior of the speaker, sometimes producing noise due to the turbulent air flow at the end of the port.

The port and the cabinet resonate at a frequency that is determined by their dimensions and shape. On the other hand, turbulence in the air flow at the end of the port contains a broad range of frequency components that are not present in the input signal. This noise occurs because the broad range of frequency components includes components that match the resonant frequencies of the port and cabinet, causing strong resonance.

The Twisted Flare Port developed by Yamaha changes the way in which the port widens toward its end, and also adds a “twist” to suppress airflow turbulence at each end of the port and thus prevent noise from occurring.

This substantially reduces the “muddy sound” and “wind noise” that until now have been characteristic of bass reflex speakers, allowing bass to be reproduced clearly.

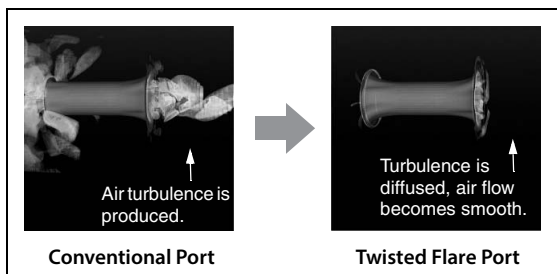

Air turbulence on both ends of the port creates noise

Troubleshooting

If this product doesn't work as expected, look for a possible cause below. If the issue you are experiencing is not listed, or you cannot resolve it after reading through these instructions, disconnect the power cable and contact an authorized Yamaha dealer or service center.

■ Front, surround speakers (NS-B40) and center speaker (NS-C40)

Issue	Possible cause	Remedy
There's no sound.	The speaker cables are not connected properly.	Make sure the speaker cables are connected properly.
The sound is very quiet.	The speaker cables are not connected properly.	Make sure the speaker cables are connected properly: L (left) to L, R (right) to R, "+" to "+" and "-" to "-".

■ Subwoofer (NS-SW050)

Issue	Possible cause	Remedy
The POWER switch is set to ON but the subwoofer doesn't work.	The power cable is not connected properly.	Set the POWER switch to OFF, then make sure the power cable is connected properly.
There's no sound.	The VOLUME control is set to 0.	Turn up the VOLUME control.
	The subwoofer cable is not connected properly.	Make sure the subwoofer cable is connected properly.
Sound level is too low.	The source material doesn't contain much bass.	Try playing source material that contains more bass.
	Bass sounds are being cancelled out by standing waves.	Reposition the subwoofer, or break up parallel wall surfaces by placing bookshelves or other large objects along the wall.
The sound is interrupted.	The volume is too loud.	Since the output is excessive, reduce the volume level.

Specifications

■ Front, surround speakers (NS-B40) and center speaker (NS-C40)

Type	
NS-B40	Full range bass reflex non magnetic shielding type
NS-C40	Full range acoustic suspension non magnetic shielding type
Driver	7 cm (2-3/4") cone type
Nominal input power	30 W
Maximum input power	100 W
Impedance	6 Ω
Frequency response	
NS-B40	50 Hz–25 kHz (–10 dB) –45 kHz (–30 dB)
NS-C40	70 Hz–25 kHz (–10 dB) –45 kHz (–30 dB)
Sensitivity	
NS-B40	83 dB/2.83 V, 1 m
NS-C40	84 dB/2.83 V, 1 m
Dimensions (W x H x D)	
NS-B40	112 x 176 x 116 mm (4-3/8" x 6-7/8" x 4-5/8")
NS-C40	276 x 111 x 118 mm (10-7/8" x 4-3/8" x 4-5/8")
Weight	
NS-B40	0.59 kg (1.30 lbs.)
NS-C40	0.73 kg (1.61 lbs.)

■ Subwoofer (NS-SW050)

Type	Advanced Yamaha Active Servo Technology II
Driver	20 cm (8") cone woofer non magnetic shielding type
Amplifier Output (100 Hz, 5 Ω, 10% T.H.D)	50 W
Dynamic Power	100 W, 5 Ω
Frequency response	28 Hz–200 Hz
Power supply	
USA and Canada models	AC 120 V, 60 Hz
Asia and General models	AC 110-120/220-240 V, 50/60 Hz
Power Consumption	40 W
Dimensions (W x H x D)	291 x 292 x 341 mm (11-1/2" x 11-1/2" x 13-3/8")
Weight	8.5 kg (18.7 lbs.)

* The contents of this manual apply to the latest specifications as of the publishing date. To obtain the latest manual, access the Yamaha website then download the manual file.

PRÉCAUTIONS CONCERNANT LA SÉCURITÉ

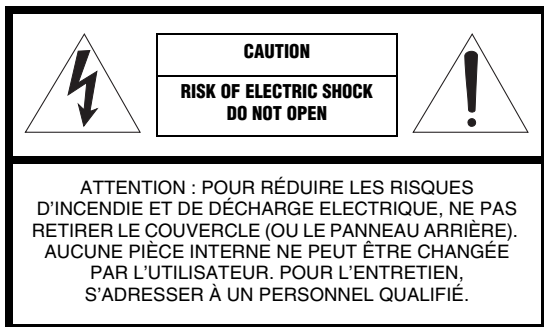

L'avertissement ci-dessus est situé sur l'arrière de l'unité.

- Explication des symboles



L'éclair avec une flèche à l'intérieur d'un triangle équilatéral est destiné à attirer l'attention de l'utilisateur sur la présence d'une « tension dangereuse » non isolée à l'intérieur du produit, pouvant être suffisamment élevée pour constituer un risque d'électrocution.



Le point d'exclamation à l'intérieur d'un triangle équilatéral est destiné à attirer l'attention de l'utilisateur sur la présence d'instructions importantes sur l'emploi ou de la maintenance (réparation) de l'appareil dans la documentation fournie.

IMPORTANT

Veillez enregistrer le numéro de série de cet appareil dans l'espace réservé à cet effet, ci-dessous.

MODÈLE :

No. de série :

Le numéro de série se trouve à l'arrière de l'appareil.

Prière de conserver le mode d'emploi en lieu sûr pour toute référence future.

Ceci ne s'applique qu'aux produits distribués par YAMAHA CORPORATION OF AMERICA.

1. Lire ces instructions.
2. Conserver ces instructions.
3. Tenir compte de tous les avertissements.
4. Suivre toutes les instructions.
5. Ne pas utiliser cet appareil à proximité de l'eau.
6. Nettoyer cet appareil avec un chiffon sec seulement.
7. Ne pas recouvrir les ailettes de ventilation. Installer l'appareil selon les instructions du fabricant.
8. Ne pas installer près d'une source de chaleur, comme un appareil de chauffage, une résistance électrique, un poêle, ou tout autre appareil (amplificateurs compris) produisant de la chaleur.
9. Ne pas désamorcer le système de sécurité d'une fiche polarisée ou d'une fiche avec mise à la terre. Une fiche polarisée est munie de deux lames, dont l'une est plus large que l'autre. Une fiche avec mise à la terre est munie de deux lames et d'une broche de terre. La lame la plus large ou la troisième broche sont reliées à la terre pour des raisons de sécurité. Si la fiche fournie ne s'insère pas dans la prise, s'adresser à un électricien pour faire remplacer la prise obsolète.
10. Protéger le cordon d'alimentation de sorte qu'il ne risque pas d'être piétiné ou coincé, surtout au niveau des fiches, des prises et de sa sortie de l'appareil.
11. Utiliser seulement les fixations et accessoires spécifiés par le fabricant.
12. Utiliser seulement le chariot, socle, trépied, support ou meuble spécifié par le fabricant ou vendu avec l'appareil. Si un chariot est utilisé, faire attention de ne pas se blesser ou de le renverser pendant le transport de l'appareil.
13. Débrancher cet appareil pendant les orages électriques, ou s'il ne doit pas être utilisé pendant un certain temps.
14. Pour toute inspection s'adresser à un personnel qualifié. Une inspection est nécessaire en cas de dommage, quel qu'il soit, par exemple cordon d'alimentation ou fiche endommagé, liquide répandu ou objet tombé à l'intérieur de l'appareil, exposition de l'appareil à la pluie ou à l'humidité, fonctionnement anormal ou chute de l'appareil.



PRÉCAUTIONS D'USAGE

LISEZ ATTENTIVEMENT AVANT DE PROCÉDER À TOUTE UTILISATION.

VEILLEZ À SUIVRE CES INSTRUCTIONS.

Les mises en garde énumérées ci-dessous sont destinées à prévenir les risques pour l'utilisateur et les tiers, à éviter les dommages matériels et à aider l'utilisateur à se servir de l'appareil correctement et en toute sécurité. Assurez-vous de suivre ces instructions.

Après avoir consulté ce manuel, conservez-le dans un endroit sûr de façon à pouvoir vous y reporter facilement.

- Veillez à faire inspecter ou réparer l'appareil par le revendeur auprès duquel vous l'avez acheté ou par un technicien Yamaha qualifié.
- Yamaha ne peut être tenu responsable des dommages corporels et matériels causés par une mauvaise manipulation de l'instrument ou par des modifications apportées à l'unité.
- Ce produit est conçu pour un usage courant dans les résidences standard. Ne l'utilisez pas pour des applications nécessitant une haute fiabilité, telles que la gestion des gestes essentiels à la vie, des soins de santé ou des biens de grande valeur.



AVERTISSEMENT

Ce contenu indique « un risque de blessures graves ou de mort ».

Alimentation/cordon d'alimentation

- Ne faites rien qui pourrait endommager le cordon d'alimentation.
 - Ne le placez pas à proximité d'un radiateur.
 - Évitez de le plier excessivement ou de le modifier.
 - Évitez de l'érafler.
 - Ne placez pas dessus d'objets lourds.
- L'utilisation du cordon d'alimentation en ayant le conducteur du cordon exposé pourrait provoquer des chocs électriques ou un incendie.
- En cas de risque d'impact de foudre à proximité de l'appareil, évitez de toucher la fiche d'alimentation. Le non-respect de cette consigne peut entraîner des chocs électriques.
- Assurez-vous d'utiliser l'appareil avec la tension d'alimentation appropriée, telle qu'imprimée sur l'unité. L'absence de raccordement à une prise secteur appropriée pourrait provoquer un incendie, des chocs électriques ou des dysfonctionnements.
- Vérifiez périodiquement l'état de la prise électrique, dépoussiérez-la et nettoyez-la en prenant soin de retirer toutes les impuretés qui pourraient s'y accumuler. Le non-respect de cette consigne peut entraîner un incendie ou des chocs électriques.

- Lors de l'installation de l'appareil, assurez-vous que la prise secteur que vous utilisez est facilement accessible. En cas de problème ou de dysfonctionnement, désactivez immédiatement l'interrupteur d'alimentation et retirez la fiche de la prise secteur. Même lorsque l'interrupteur d'alimentation est en position désactivée, l'appareil n'est pas déconnecté de la source d'électricité tant que le cordon d'alimentation reste branché à la prise murale.
- Si vous entendez le tonnerre gronder ou suspectez l'imminence d'un éclair, mettez immédiatement l'appareil hors tension et débranchez la fiche d'alimentation de la prise secteur. Le non-respect de cette consigne peut entraîner un incendie ou des dysfonctionnements.
- Si vous prévoyez de ne pas utiliser l'appareil pendant une longue période de temps, assurez-vous de retirer la fiche d'alimentation de la prise secteur. Le non-respect de cette consigne peut entraîner un incendie ou des dysfonctionnements.

Démontage interdit

- Ne tentez pas de démonter ou de modifier l'appareil. Le non-respect de cette procédure risque d'entraîner un incendie, des chocs électriques, des blessures ou des dysfonctionnements. En cas d'anomalie, veillez à faire inspecter ou réparer l'appareil par le revendeur auprès duquel vous l'avez acheté ou par un technicien Yamaha qualifié.

Avertissement relatif à la présence d'eau

- N'exposez pas l'appareil à la pluie, ne l'utilisez pas près d'une source d'eau ou dans un milieu humide et ne déposez pas dessus des récipients (tels que des vases, des bouteilles ou des verres) contenant des liquides qui risqueraient de s'infiltrer par les ouvertures ou de dégouliner. Toute infiltration de liquide tel que de l'eau à l'intérieur de l'appareil risque de provoquer un incendie, des chocs électriques ou des dysfonctionnements. Si un liquide, tel que de l'eau, pénètre à l'intérieur de l'appareil, mettez immédiatement ce dernier hors tension et débranchez le cordon d'alimentation de la prise secteur. Faites ensuite inspecter l'appareil par le revendeur auprès duquel vous l'avez acheté ou par un technicien Yamaha qualifié.
- N'essayez jamais de retirer ou d'insérer une fiche électrique avec les mains mouillées. Ne manipulez pas l'appareil en ayant les mains mouillées. Le non-respect de cette procédure risque d'entraîner des chocs électriques ou des dysfonctionnements.

Prévention contre les incendies

- Ne placez pas d'objets brûlants ou de flammes nues à proximité de l'appareil, au risque de provoquer un incendie.

Installation

- Assurez-vous que l'installation entière est correctement en place et fixée. Veillez aussi à effectuer régulièrement des contrôles de sécurité. Le non-respect de cette précaution pourrait provoquer la chute des appareils et causer des blessures.
- Assemblez le produit et installez-le selon les instructions fournies dans le manuel. La chute ou le renversement du produit peut entraîner des blessures ou des dommages matériels.

Entretien et soins

- N'utilisez pas des aérosols ou des produits chimiques de type pulvérisateur contenant des gaz combustibles pour le besoins de nettoyage et de lubrification. Le cas échéant, le gaz combustible s'accumule à l'intérieur du produit, ce qui pourrait provoquer une explosion ou un incendie.

En cas d'anomalie

- Si l'un des problèmes suivants se produit, coupez immédiatement l'alimentation et retirez la fiche d'alimentation. Si vous constatez l'une des anomalies décrites ci-après, désactivez immédiatement les amplificateurs et les récepteurs.
 - Le cordon/la fiche d'alimentation est endommagé(e).
 - Une odeur inhabituelle ou de la fumée se dégage de l'appareil.
 - Un corps étranger a pénétré à l'intérieur de l'appareil.
 - Une brusque perte de son est survenue durant l'utilisation de l'appareil.
 - L'appareil est fissuré ou endommagé.

En continuant d'utiliser l'appareil dans ces conditions, vous risquez de provoquer des chocs électriques, un incendie ou des dysfonctionnements. Faites immédiatement inspecter ou réparer l'appareil par le revendeur auprès duquel vous l'avez acheté ou par un technicien Yamaha qualifié.

- Veillez à ne pas faire tomber l'appareil et à ne pas lui appliquer une pression excessive. Si vous suspectez que l'appareil a pu être endommagé à la suite d'une chute ou d'un impact, coupez immédiatement l'alimentation et retirez la fiche de la prise secteur. Le non-respect de cette procédure risque d'entraîner des chocs électriques, un incendie ou des dysfonctionnements. Faites immédiatement inspecter l'appareil par le revendeur auprès duquel vous l'avez acheté ou par un technicien Yamaha qualifié.



ATTENTION

Ce contenu indique « un risque de blessures ».

Alimentation/cordon d'alimentation

- N'utilisez pas une prise secteur dans laquelle la fiche d'alimentation ne peut pas s'insérer fermement. Le non-respect de cette consigne peut entraîner un incendie, des chocs électriques ou des brûlures.
- Veillez à toujours saisir la fiche elle-même, et non le câble, pour la retirer de l'appareil ou de la prise secteur. Si vous tirez sur le cordon, vous risquez de l'endommager et de provoquer des chocs électriques ou un incendie.
- Introduisez complètement la fiche d'alimentation dans la prise secteur. L'utilisation de l'appareil alors que la fiche d'alimentation n'est pas complètement insérée dans la prise peut entraîner une accumulation de poussière sur la fiche et provoquer un incendie ou des brûlures.

Installation

- Ne placez pas l'appareil dans une position instable afin d'éviter qu'il ne tombe ou se renverse accidentellement et ne provoque des blessures.
 - Lors de l'installation de l'appareil :
 - Évitez de couvrir l'appareil avec un tissu.
 - N'installez pas l'appareil sur une moquette ou un tapis.
 - Assurez-vous de disposer l'appareil en orientant sa face supérieure vers le haut; ne le placez pas sur le côté ou à l'envers.
 - N'utilisez pas l'appareil dans un lieu clos, mal aéré.
- Le non-respect de ce qui précède risque d'entraîner une rétention de chaleur à l'intérieur de l'appareil, susceptible de provoquer un incendie ou des dysfonctionnements. Veillez à laisser suffisamment d'espace libre autour de l'unité : au moins 20 cm à la surface, 20 cm sur les côtés et 20 cm à l'arrière.
- Assurez-vous que la face supérieure est orientée vers le haut. Le non-respect de cette consigne risque d'entraîner des dysfonctionnements ou la chute de l'appareil, ce qui provoquerait des blessures.

- Ne disposez pas l'appareil dans un emplacement où il pourrait entrer en contact avec des gaz corrosifs ou de l'air à haute teneur en sel ou être exposé à des fumées ou à des vapeurs excessives. Cela pourrait provoquer des dysfonctionnements.
- Évitez d'être à proximité de l'appareil lors de la survenue d'une catastrophe naturelle telle qu'un tremblement de terre. Compte tenu du risque de renversement ou de chute de l'appareil pouvant entraîner des blessures, pensez à vous éloigner rapidement de l'appareil et à vous réfugier dans un lieu sûr.
- Avant de déplacer l'appareil, veillez à désactiver l'interrupteur d'alimentation et à déconnecter tous les câbles de connexion. Le non-respect de cette consigne peut entraîner l'endommagement des câbles ou provoquer le trébuchement et la chute de l'utilisateur, s'il s'agit de vous-même ou d'autres personnes.

Perte de capacités auditives

- N'utilisez pas l'appareil de manière prolongée à un niveau sonore trop élevé ou inconfortable pour l'oreille, au risque d'endommager irrémédiablement votre ouïe. Si vous constatez une baisse d'acuité auditive ou que vous entendez des sifflements, consultez un médecin.
- Avant de raccorder l'appareil à d'autres dispositifs, mettez toutes les unités concernées hors tension. Et, avant de mettre tous les appareils sous/hors tension, vérifiez que tous les niveaux de volume sont réglés sur la position minimale. Le non-respect de ces mesures peut provoquer une perte d'acuité auditive, entraîner un risque d'électrocution ou endommager l'équipement.

Entretien

- Retirez la fiche d'alimentation de la prise secteur avant de procéder au nettoyage de l'appareil. Le non-respect de cette consigne peut entraîner des chocs électriques.

Précautions d'utilisation

- N'insérez pas la main ni les doigts dans le port bass-reflex du subwoofer. Le non-respect de cette consigne peut provoquer des blessures.
- N'insérez aucun corps étranger tel que du métal ou du papier dans le port bass-reflex du subwoofer. Le non-respect de cette procédure risque d'entraîner un incendie, des chocs électriques ou des dysfonctionnements. En cas de pénétration de corps étrangers à l'intérieur de l'appareil, coupez immédiatement l'alimentation et retirez la fiche d'alimentation de la prise secteur et faites inspecter l'appareil par le revendeur auprès duquel vous l'avez acheté ou par un technicien Yamaha qualifié.
- Évitez de faire ce qui suit :
 - Ne vous asseyez pas sur le produit et ne le piétez pas.
 - Ne placez pas d'objets lourds sur le produit.
 - Ne disposez pas le produit en pile.
 - N'appliquez pas de force excessive sur les touches, les commutateurs, les bornes d'entrée/sortie, etc.
 - Ne vous appuyez pas contre le produit.
- Évitez de débrancher les câbles connectés afin de ne pas causer de blessures ou de dommages matériels qui pourraient résulter de la chute de l'appareil.
- N'utilisez pas l'appareil en cas de distorsion du son. Une utilisation prolongée dans cet état peut provoquer une surchauffe, voire un incendie.
- Lorsque vous sélectionnez un amplificateur ou un récepteur à utiliser avec cet appareil, vérifiez que le niveau de sortie de l'amplificateur ou du récepteur est compris dans la plage de valeurs autorisées pour le niveau d'entrée de l'unité (reportez-vous à la page 8). Si la puissance de sortie est supérieure à la capacité de puissance autorisée, un dysfonctionnement ou un incendie pourra se produire.

Avis

Indique des points qui doivent être observés pour éviter un dysfonctionnement ou endommagement du produit et une perte des données.

Alimentation/cordon d'alimentation

- Si vous prévoyez de ne pas utiliser l'unité pendant une longue période, veillez à retirer le cordon d'alimentation de la prise secteur.

Installation

- N'utilisez pas l'appareil à proximité d'autres équipements électroniques, tels qu'un téléviseur, une radio ou un téléphone mobile. Le non-respect de cette précaution pourrait entraîner la production de bruit sur cette unité, le téléviseur ou la radio.
- N'utilisez pas l'unité dans un emplacement exposé à la lumière directe du soleil et à une température très élevée (à proximité d'un appareil de chauffage) ou très basse, à un dépôt de poussière excessif ou à de fortes vibrations. Le non-respect de cette précaution pourrait entraîner la déformation du panneau de l'unité, le dysfonctionnement de ses composants internes ou l'instabilité de son fonctionnement.

Raccordements

- En cas de connexion d'unités externes, assurez-vous de lire attentivement le mode d'emploi de l'appareil concerné et reliez-le conformément aux instructions fournies. Le non-respect des consignes de manipulation peut provoquer des dysfonctionnements de l'unité.

Manipulation

- Ne placez pas de produits en vinyle, en plastique ou en caoutchouc sur l'appareil. Le non-respect de cette précaution pourrait décolorer ou déformer son panneau.
- Si la température ambiante change radicalement (comme pendant le transport de l'unité ou dans des conditions de surchauffe ou de refroidissement rapides) et que de la condensation se forme dans l'unité, laissez l'appareil hors tension pendant plusieurs heures jusqu'à ce qu'il soit complètement sec avant de le réutiliser. L'utilisation de l'unité en cas de formation de condensation peut entraîner des dysfonctionnements.

Entretien

- Lors de variations importantes de la température ou du degré d'humidité, de la condensation peut se former et des gouttelettes d'eau risquent de s'accumuler sur la surface de l'appareil. Le cas échéant, prenez soin de les essuyer immédiatement à l'aide d'un chiffon doux. Si des gouttelettes d'eau restent suspendues à la surface de l'unité, elles pourront être absorbées par les parties en bois et provoquer la déformation de ces dernières.
- Utilisez un chiffon doux et sec pour le nettoyage de l'appareil. L'utilisation de produits chimiques tels que de la benzène ou du diluant, de produits d'entretien ou de chiffons de lavage chimique peut causer la décoloration ou la déformation de l'appareil.

Haut-parleurs

- Lors du raccordement des haut-parleurs en parallèle, veillez à respecter l'impédance de charge nominale de l'amplificateur. (Reportez-vous à la page 8.) Le non-respect de cette consigne peut provoquer des dysfonctionnements de l'amplificateur.
- Ne touchez pas les unités de haut-parleur. Le non-respect de cette consigne peut endommager les unités de haut-parleur.

Informations

À propos des fonctions et données intégrées au produit

- Il n'y a aucune distinction entre les haut-parleurs de gauche et de droite.
- L'air peut être soufflé à partir du port bass reflex. Il ne s'agit pas d'un dysfonctionnement de l'instrument. Cela se produit particulièrement souvent en cas d'émission de musique aux accents marqués de basses.

À propos du contenu de ce manuel

- Les illustrations et les captures d'écran figurant dans ce manuel servent uniquement à expliciter les instructions.

AVERTISSEMENT

POUR ÉVITER TOUT RISQUE D'INCENDIE OU D'ÉLECTROCUTION, N'EXPOSEZ PAS CET APPAREIL À LA PLUIE OU À L'HUMIDITÉ.

Commutateur VOLTAGE SELECTOR (Pour les modèles à destination de la Chine, de l'Asie et les modèles généraux)

Vous devez régler le commutateur de tension situé sur le panneau arrière de l'unité en fonction de la tension appliquée dans votre pays AVANT de brancher l'unité au réseau électrique. Les tensions prises en charge sont les suivantes : 110-120/220-240 V CA, 50/60 Hz.

Les haut-parleurs de cet appareil utilisent des aimants. Ne placez pas d'objets sensibles au magnétisme comme un téléviseur à écran cathodique, une horloge, des cartes de crédit, des disquettes etc. au-dessus ou près de cet appareil.

Sommaire

Contenu de l'emballage	1	Utilisation du subwoofer	5
Installation des enceintes	1	Réglage du caisson de graves avant utilisation	5
Installation des enceintes avant, centrale et surround	2	ADVANCED YAMAHA ACTIVE SERVO TECHNOLOGY II	6
Installation du subwoofer	2	TWISTED FLARE PORT	6
Suspension murale des enceintes.....	2	En cas de problème	7
Connexion des enceintes	3	Fiche technique	8
Schéma des connexions	3		
Connexion des câbles d'alimentation.....	4		

Contenu de l'emballage

Vérifiez que l'emballage contient les éléments suivants:

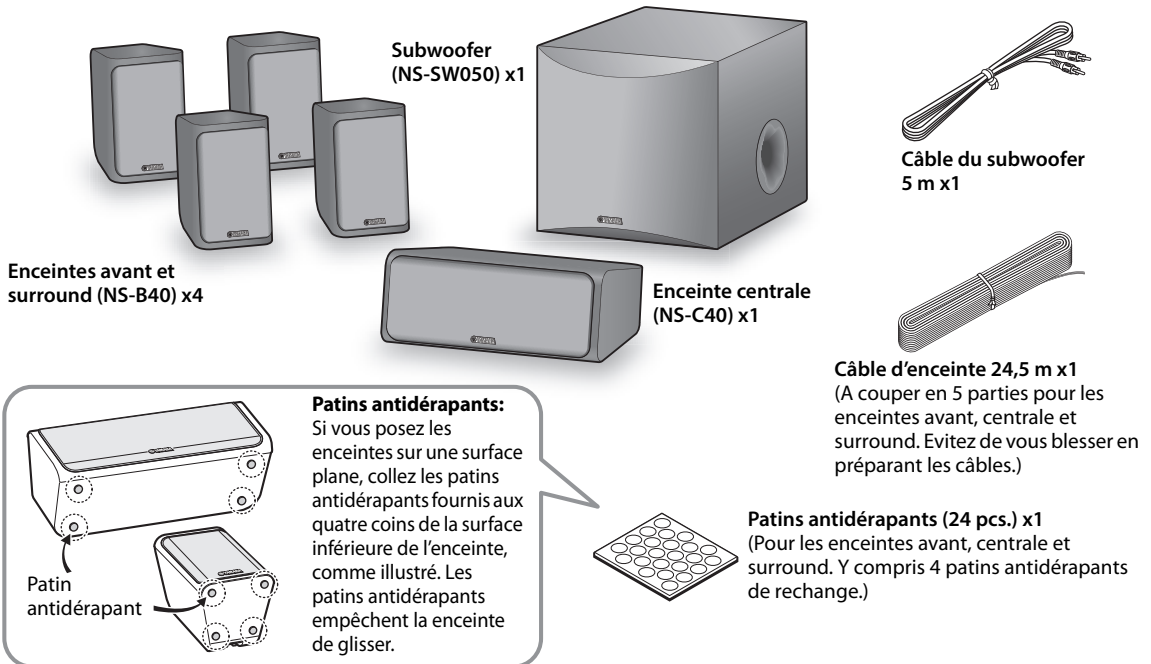

Installation des enceintes

Avant de raccorder les enceintes, placez chacune d'elles à l'emplacement approprié. Le positionnement des enceintes est un facteur très important car il influence le son général du système. Placez donc chaque enceinte à un endroit produisant un son de qualité optimale à la position d'écoute. Référez-vous à l'illustration. L'emplacement du subwoofer est moins déterminant que celui des autres enceintes car les sons très graves ne sont pas très directionnels. Reportez-vous à « Installation du subwoofer » à la page 2 pour de plus amples informations.

Remarque

- Si des enceintes sont trop près d'un téléviseur à écran cathodique, la couleur de l'image peut s'en ressentir et cela peut générer un bourdonnement. Dans ce cas, éloignez les enceintes d'au moins 20 cm

du téléviseur. Les téléviseurs à écran LCD ou plasma ne posent aucun problème.

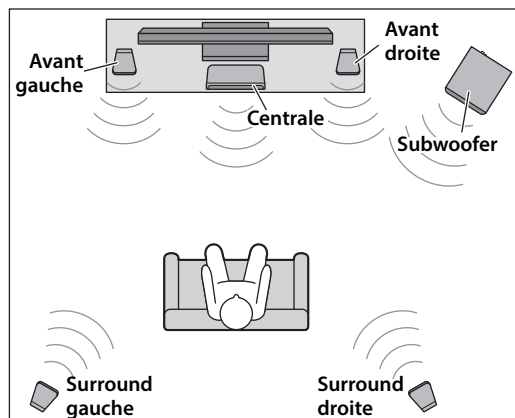

Installation des enceintes avant, centrale et surround

Enceintes avant: Placez les deux enceintes avant à gauche et à droite du téléviseur, et en les orientant directement vers l'avant.

Enceintes surround: Placez les enceintes surround gauche et droite derrière la position d'écoute, en les orientant légèrement vers l'intérieur.

Les enceintes avant et surround peuvent être soit posées sur une surface plane, soit suspendues au mur. Reportez-vous à « Suspension murale des enceintes » pour de plus amples informations.

Enceinte centrale: Placez l'enceinte centrale à mi-chemin entre les enceintes avant, en l'orientant directement vers l'avant.

Installation du subwoofer

Placez le subwoofer à l'extérieur du champ, à côté de l'enceinte avant droite ou gauche, comme illustré sous A et B.

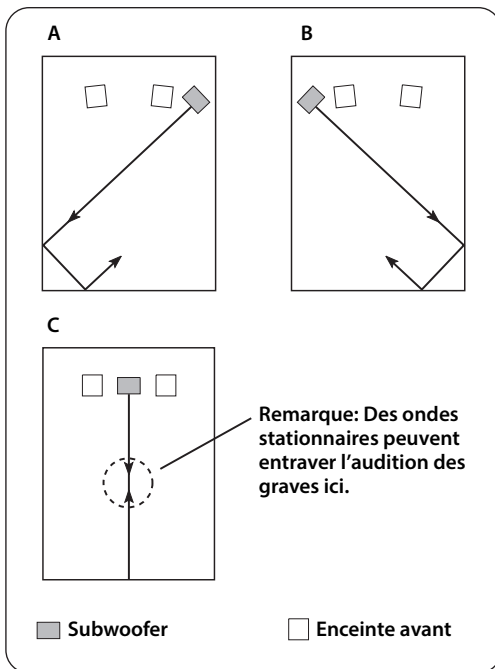

La position illustrée sous C est également possible mais si le subwoofer est placé directement face à un mur alors que votre position d'écoute est au centre de la pièce, vous risquez de ne pas entendre assez de graves en provenance du subwoofer. Ce phénomène est dû à la formation « d'ondes stationnaires » entre les deux murs parallèles qui annulent les sons graves. Dans ce cas, placez le subwoofer dans un angle, en l'orientant vers un mur. Il peut être nécessaire de rompre le parallélisme entre deux murs en plaçant des étagères etc. le long de ces murs.

Suspension murale des enceintes

Vous pouvez suspendre les enceintes au mur de la façon suivante.

- 1 Fixez les vis dans un mur solide ou dans un renfort mural résistant, comme illustré ci-dessous. Utilisez des vis auto-taraudeuses de 3,5 à 4 mm de diamètre.
- 2 Suspendez chaque enceinte en insérant ses orifices sur les vis protubérantes.

Remarque

- Vérifiez que la tige de la vis s'insère bien dans la section étroite de l'orifice. Faute de quoi, l'enceinte risque de tomber.

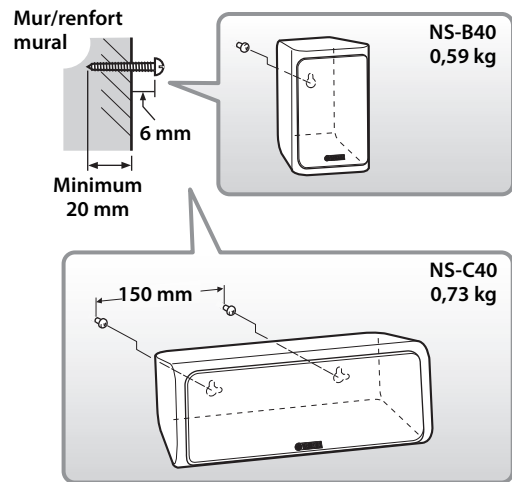

Avertissement

- Ne montez pas les enceintes sur une paroi en contreplaqué trop mince ni sur un mur en matériau peu résistant. Les vis risqueraient alors d'être arrachées du mur, provoquant la chute et l'endommagement des enceintes ainsi que des blessures éventuelles.
- Ne fixez pas les enceintes au mur avec des clous, des fixations adhésives ou toute autre matériel précaire. Avec le temps et les vibrations, les enceintes risquent de tomber.
- Pour éviter de trébucher sur les câbles d'enceintes et prévenir les accidents que cela peut causer, fixez les câbles le long du mur.
- Fixez les enceintes au mur de sorte que personne ne risque de les heurter de la tête.

Connexion des enceintes

Attention: Vérifiez que les câbles d'alimentation du subwoofer et de vos autres éléments AV sont débranchés des prises secteur avant d'effectuer la moindre connexion.

Schéma des connexions

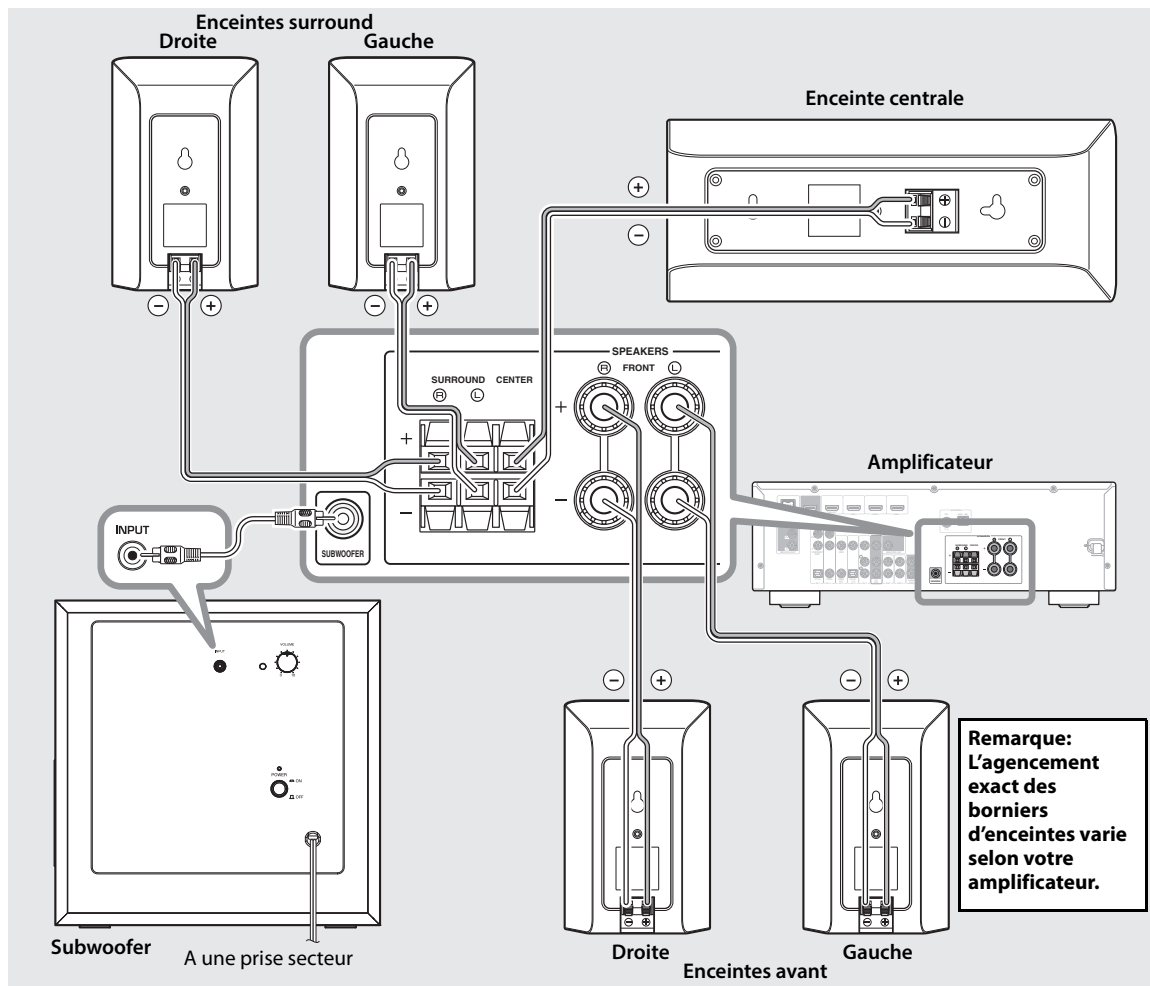

■ Préparation des câbles d'enceintes

Quand vous avez installé les enceintes, découpez le câble d'enceinte de 24,5 m en cinq câbles pour raccorder les deux enceintes avant, l'enceinte centrale et les deux enceintes surround.

1 Coupez le câble d'enceinte fourni en segments adéquats pour les enceintes avant, centrale et surround. Il vous faut cinq câbles.

2 Dénudez l'extrémité de chaque câble sur environ 10 mm.

3 Torsadez la portion dénudée des fils.

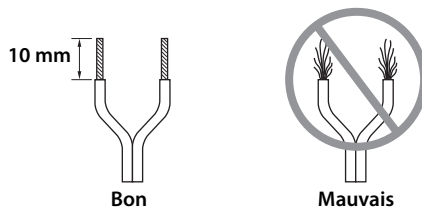

Remarque

- Faites des câbles d'enceintes aussi courts que possible. Évitez de lier ou d'enrouler la longueur de câble excédentaire.
- Torsadez correctement les fils dénudés pour bien rassembler les brins individuels.
- Veillez à ne pas vous blesser lors de la préparation des câbles d'enceintes.

■ Utilisation des bornes d'enceintes

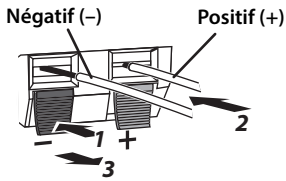

Remarque: Vérifiez que la borne serre le fil dénudé et non l'isolant.

- 1** Appuyez sur le levier de la borne et maintenez-le.
- 2** Insérez le fil dénudé.
- 3** Relâchez le levier pour qu'il se referme convenablement en serrant le fil dénudé et non l'isolant.
- 4** Vérifiez que les fils sont bien maintenus en tirant doucement dessus.

Remarque

- Veillez à ce que les portions dénudées des câbles d'enceintes ne se touchent jamais car cela risque d'endommager l'enceinte ou l'amplificateur.
- Si les connexions sont incorrectes, les enceintes ne produisent aucun son.

■ Connexion des enceintes

Raccordez chaque enceinte aux bornes adéquates sur l'amplificateur à l'aide des câbles préparés au préalable. Reportez-vous à « Schéma des connexions » à la page 3 pour les connexions.

Veillez à respecter la polarité lorsque vous raccordez les câbles: reliez les bornes positives (+) d'une part et les bornes négatives (-) d'autre part. Si vous inversez la polarité lors de la connexion d'une enceinte, le son sera dénaturé et manquera de graves.

Dans les réglages de votre ampli-tuner AV relatifs à la taille des enceintes, choisissez Petites (ou « S ») pour toutes les enceintes du système NS-P40.

Si vous raccordez le subwoofer à un amplificateur DSP ou un ampli-tuner AV Yamaha, utilisez sa sortie SUBWOOFER.

Connexion des câbles d'alimentation

Quand toutes les connexions d'enceintes et de subwoofer sont effectuées, raccordez les câbles d'alimentation du subwoofer, de l'amplificateur et de vos autres composants AV à des prises secteur.

Remarque

- Lors de la mise sous tension de votre système audio, mettez toujours le subwoofer sous tension en dernier lieu.

Utilisation du subwoofer

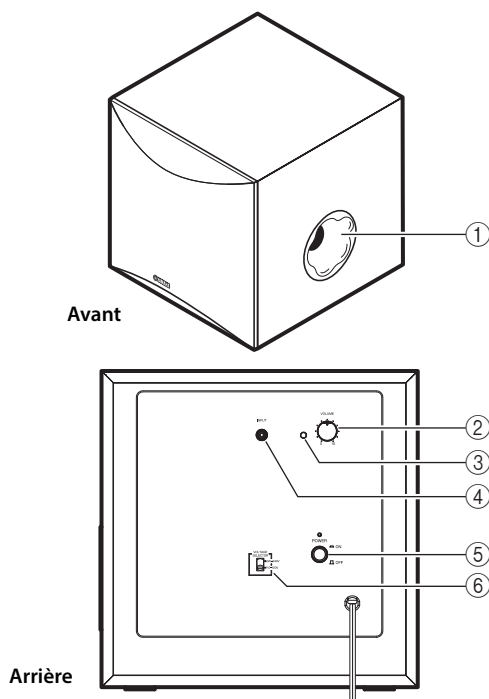

① Twisted Flare Port

Produit les sons très graves.

② Commande VOLUME

Ajuste le niveau sonore. Tournez cette commande dans le sens des aiguilles d'une montre pour augmenter le volume, et dans le sens inverse des aiguilles d'une montre pour baisser le volume.

③ Témoin d'alimentation

S'allume en vert lorsque le commutateur POWER est en position ON ; s'éteint lorsque le commutateur POWER est en position OFF.

④ Borne INPUT (FROM AMPLIFIER)

Cette borne permet de connecter le caisson de graves à la borne de caisson de graves de l'amplificateur. (Reportez-vous à la rubrique « Connexion des enceintes » pour plus de détails.)

⑤ Commutateur POWER

Appuyez pour positionner le commutateur sur ON afin de mettre le caisson de graves sous tension. Appuyez à nouveau pour le positionner sur OFF afin d'éteindre le caisson de graves.

⑥ Commutateur VOLTAGE SELECTOR (modèles pour l'Asie et modèles standard uniquement)

Si le réglage prédéfini est incorrect, placez ce commutateur sur la tension adéquate (110-120/220-240 V) en fonction de votre région. Consultez votre revendeur pour obtenir de l'aide.

Avertissement

- Veillez à débrancher le caisson de graves avant de modifier la position du commutateur VOLTAGE SELECTOR.

Réglage du caisson de graves avant utilisation

Avant d'utiliser le caisson de graves, configurez-le afin d'obtenir un équilibre sonore optimal entre le caisson de graves et les enceintes avant. Pour cela, procédez comme suit.

1 Réglez la commande VOLUME au minimum (0).

2 Mettez tous les composants sous tension.

3 Assurez-vous que le commutateur POWER est en position ON.

* Le témoin d'alimentation s'allume en vert.

4 Lancez la lecture d'une source contenant des basses fréquences, puis réglez la commande de volume de l'amplificateur au niveau d'écoute désiré.

5 Augmentez peu à peu le volume pour régler l'équilibre sonore entre le caisson de graves et les enceintes avant.

Pour obtenir des graves naturels, réglez le volume du caisson de graves de façon à ce que vous puissiez à peine en distinguer le niveau des autres enceintes.

Remarque

- Nous vous recommandons de régler le VOLUME sur un niveau intermédiaire lorsque vous utilisez un home cinéma multicanal.



ADVANCED YAMAHA ACTIVE SERVO TECHNOLOGY II

En 1988, Yamaha lance sur le marché des enceintes dotées de la technologie YST (Yamaha Active Servo Technology), un système assurant une restitution puissante et de haute qualité des basses fréquences. Grâce à une connexion directe entre l'amplificateur et l'enceinte, cette technologie garantit une transmission fidèle du signal et un réglage précis des enceintes.

Les enceintes étant pilotées par les circuits de commande par impédance négative de l'amplificateur, ainsi que par la résonance générée entre le volume de l'enceinte et l'évent, l'énergie résonante produite (concept d'enceinte à air) est supérieure à celle des enceintes bass reflex standard. Ceci permet désormais aux enceintes de taille inférieure de restituer les basses fréquences.

Le nouveau système Advanced YST II de Yamaha ajoute de nombreuses améliorations à la technologie YST (Yamaha Active Servo Technology) et permet un meilleur contrôle de la puissance qui commande l'amplificateur et l'enceinte. Au niveau de l'amplificateur, l'impédance de l'enceinte varie en fonction de la fréquence du son. Les nouveaux circuits créés par Yamaha, qui associent une commande par impédance négative à un pilotage à courant constant, offrent une plus grande stabilité des performances et une restitution nette des basses fréquences sans aucune opacité.

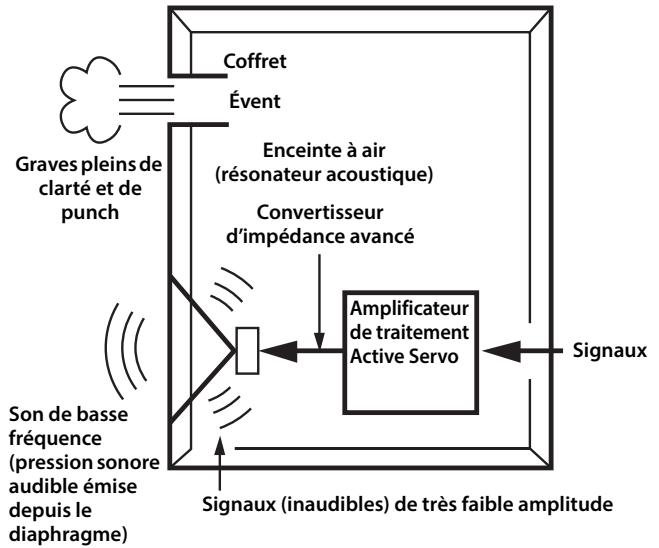

TWISTED FLARE PORT

Les enceintes bass-reflex actuelles incorporent un résonateur acoustique destiné à améliorer la restitution du grave.

Cependant, lors de la reproduction de graves situés dans la plage de fréquence de ce résonateur acoustique, de l'air sous pression sort de l'enceinte et pénètre celle-ci par l'évent, produisant parfois du bruit dû aux turbulences d'air au bout de l'évent.

L'évent et l'enceinte résonnent à une fréquence déterminée par leurs dimensions et forme. Par contre, les turbulences causées par ces brusques déplacements d'air au bout de l'évent contiennent une vaste plage de composants de fréquence absents du signal original. Ce bruit s'explique par le fait que la vaste plage de composants de fréquence comprend des composants correspondant aux fréquences de résonance de l'évent et de l'enceinte, entraînant une forte résonance.

Le Twisted Flare Port mis au point par Yamaha innove la manière dont l'évent s'élargit à son extrémité et incorpore une « torsion » permettant de supprimer les turbulences du flux d'air de chaque côté de l'évent et donc d'éliminer le bruit.

Cela permet de réduire considérablement aux problèmes de « son trouble » et de « bruit de déplacement d'air » – jusqu'à présent typiques des enceintes bass-reflex – et d'obtenir une clarté supérieure de restitution du grave.

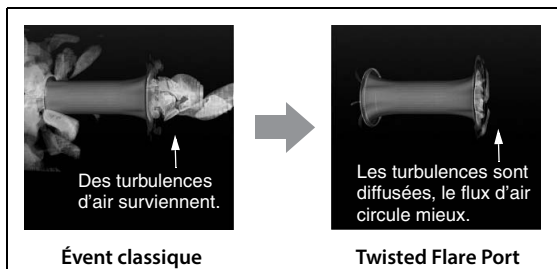

Les turbulences d'air aux deux extrémités de l'évent créent du bruit

En cas de problème

Si ce produit ne fonctionne pas selon vos attentes, recherchez-en une cause possible ci-dessous. Si vous ne trouvez pas la description de votre problème ou si les solutions préconisées ne permettent pas de le résoudre, débranchez le câble d'alimentation et contactez un revendeur ou un centre de service après-vente agréé par Yamaha.

■ Enceintes avant, surround (NS-B40) et enceinte centrale (NS-C40)

Problème	Cause possible	Remède
Pas de son.	Les câbles d'enceintes ne sont pas raccordés correctement.	Vérifiez si les câbles d'enceinte sont raccordés correctement.
Le volume est très bas.	Les câbles d'enceintes ne sont pas raccordés correctement.	Vérifiez si les câbles d'enceinte sont raccordés correctement. L (gauche) à L, R (droit) à R, « + » à « + » et « - » à « - ».

■ Subwoofer (NS-SW050)

Problème	Cause possible	Remède
Le commutateur POWER est en position ON mais le subwoofer ne fonctionne pas.	Le câble d'alimentation n'est pas correctement raccordé.	Mettez le commutateur POWER en position OFF et vérifiez si le câble d'alimentation est raccordé correctement.
Pas de son.	La commande VOLUME est sur 0.	Augmentez le réglage de la commande VOLUME.
	Le câble du subwoofer n'est pas raccordé correctement.	Vérifiez si le câble du subwoofer est raccordé correctement.
Le niveau sonore est trop faible.	La source contient peu de graves.	Essayez avec une source contenant plus de graves.
	Les graves sont annulés par des ondes stationnaires.	Repositionnez le subwoofer ou brisez les murs parallèles en plaçant des étagères ou d'autres objets volumineux le long du mur.
Il y a des coupures de son.	Le volume est trop élevé.	En présence d'un signal trop puissant, réduisez le volume.

Fiche technique

■ Enceintes avant, surround (NS-B40) et enceinte centrale (NS-C40)

Type	
NS-B40	Système bass reflex pleine gamme blindage non magnétique
NS-C40	Suspension acoustique pleine gamme blindage non magnétique
Haut-parleur	Type de cône de 7 cm
Puissance d'entrée nominale	30 W
Puissance d'entrée maximum	100 W
Impédance	6 Ω
Réponse en fréquences	
NS-B40	50 Hz–25 kHz (–10 dB) –45 kHz (–30 dB)
NS-C40	70 Hz–25 kHz (–10 dB) –45 kHz (–30 dB)
Sensibilité	
NS-B40	83 dB/2,83 V, 1 m
NS-C40	84 dB/2,83 V, 1 m
Dimensions (L x H x P)	
NS-B40	112 x 176 x 116 mm
NS-C40	276 x 111 x 118 mm
Poids	
NS-B40	0,59 kg
NS-C40	0,73 kg

■ Subwoofer (NS-SW050)

Type	Advanced Yamaha Active Servo Technology II
Haut-parleur	Enceinte de graves à cône de 20 cm blindage non magnétique
Sortie de l'amplificateur (100 Hz, 5 Ω, 10% THD)	50 W
Puissance dynamique	100 W, 5 Ω
Réponse en fréquence	28 Hz–200 Hz
Alimentation	
Modèles pour les États-Unis et le Canada	120 V CA, 60 Hz
Modèles pour l'Asie et modèles standard	110-120/220-240 V CA, 50/60 Hz
Consommation électrique	40 W
Dimensions (L x H x P)	291 x 292 x 341 mm
Poids	8,5 kg

* Le contenu de ce mode d'emploi s'applique aux dernières caractéristiques techniques connues à la date de publication du manuel. Pour obtenir la version la plus récente du manuel, accédez au site Web de Yamaha puis téléchargez le fichier du manuel concerné.

PRECAUCIONES

ANTES DE USAR EL PRODUCTO, ASEGÚRESE DE LEER DETENIDAMENTE Y SEGUIR ESTAS INSTRUCCIONES.

La finalidad de las precauciones siguientes es evitar lesiones al usuario y otras personas y daños materiales. Además, ayudarán al usuario a utilizar esta unidad de forma correcta y segura. Es importante seguir estas instrucciones.

Después de leer este manual, es importante guardarlo en un lugar seguro donde pueda consultarlo en cualquier momento.

- Asegúrese de solicitar las inspecciones o reparaciones al distribuidor a quien compró la unidad o al Servicio técnico de Yamaha.
- Yamaha no se responsabiliza por sus lesiones o los daños a sus productos debidos a uso inapropiado o modificaciones de la unidad, ni tampoco por datos perdidos o destruidos.
- Este producto es para hogares ordinarios. No lo utilice para aplicaciones que requieran necesitan un alto nivel de fiabilidad, tales como la gestión de vidas humanas, atención sanitaria o activos de valor elevado.



ADVERTENCIA

Este contenido está relacionado con “riesgo de lesiones graves o muerte”.

Alimentación/cable de alimentación

- No realice ninguna actividad que pueda deteriorar el cable de alimentación.
 - No lo coloque cerca de una estufa o radiador.
 - No lo doble excesivamente ni lo modifique.
 - No lo raye.
 - No lo coloque bajo ningún objeto pesado.
- Usar el cable de alimentación con el cable pelado puede provocar una descarga eléctrica o un incendio.
- No toque el enchufe ni el cable de alimentación durante una tormenta eléctrica. De no seguirse estas instrucciones, existe riesgo de descargas eléctricas.
- Use esta unidad con la tensión de alimentación que está impresa en ella. Si no se conecta a una toma de corriente de CA apropiada, existe riesgo de incendio, descargas eléctricas o averías.
- Compruebe periódicamente el enchufe y quite la suciedad o el polvo que pudiera haberse acumulado en él. De no seguirse estas instrucciones, existe riesgo de incendio o descargas eléctricas.
- Cuando instale la unidad, asegúrese de que se puede acceder fácilmente a la toma de CA que utilice. Si se produjera algún problema o funcionamiento defectuoso, apague el interruptor de alimentación y desconecte el enchufe de la toma de CA. Incluso cuando el interruptor de alimentación esté apagado, si el cable de alimentación no está desenchufado de la toma de CA de la pared, la unidad no se desconectará de la alimentación.
- Si escucha algún trueno o sospecha que se aproxima una tormenta eléctrica, apague inmediatamente el interruptor de alimentación y extraiga el enchufe de alimentación de la toma de corriente de CA. De no seguirse estas instrucciones, existe riesgo de incendio o averías.

- Si no va a utilizar la unidad durante un período prolongado, asegúrese de extraer el enchufe de alimentación de la toma de corriente de CA. De no seguirse estas instrucciones, existe riesgo de incendio o averías.

No desmonte la unidad

- No desmonte ni modifique nunca esta unidad. De no seguirse estas instrucciones, existe riesgo de incendio, descargas eléctricas, lesiones o averías. Si observa cualquier irregularidad, asegúrese de solicitar una inspección o reparación al distribuidor a quien compró la unidad o al Servicio técnico de Yamaha.

Advertencia sobre el agua

- No exponga la unidad a la lluvia, ni lo use cerca del agua o en lugares donde haya mucha humedad o donde pueda gotear agua, ni le ponga encima recipientes (como jarrones, botellas o vasos) que contengan líquido, ya que puede derramarse y penetrar en el interior del aparato. Si cualquier líquido, como el agua, penetra en la unidad, existe riesgo de incendio, descargas eléctricas o averías. Si entra en el dispositivo cualquier líquido, por ejemplo agua, apague inmediatamente la alimentación y desenchufe el cable de alimentación de la toma de CA. A continuación, solicite una inspección al distribuidor a quien compró la unidad o al Servicio técnico de Yamaha.
- Nunca enchufe o desenchufe un cable eléctrico con las manos mojadas. No manipule esta unidad con las manos húmedas. De no seguirse estas instrucciones, existe riesgo de descargas eléctricas o averías.

Advertencia sobre el contacto con fuego

- No coloque objetos ardientes ni llamas abiertas cerca de la unidad, ya que existe riesgo de incendio.

Instalación

- Confirme que la instalación terminada es segura. Lleve a cabo también las inspecciones de seguridad periódicamente. De lo contrario, los dispositivos podrían caerse y provocar lesiones.
- Fije siempre el cable del altavoz a una pared o similar. Si se enreda los pies o las manos con el cable, los altavoces pueden caerse o volcarse y provocar averías o lesiones.

Mantenimiento y cuidado

- No utilice aerosoles ni productos químicos de tipo aerosol que contengan gas inflamable para la limpieza o la lubricación. El gas inflamable permanecerá dentro de la unidad, lo que puede provocar una explosión o un incendio.

Si observa cualquier anomalía

- Si surge cualquiera de las anomalías siguientes, apague inmediatamente la alimentación y extraiga el enchufe de alimentación. Si surge cualquiera de las anomalías siguientes, apague inmediatamente todos los amplificadores y receptores.
 - El cable/enchufe de alimentación está deteriorado.
 - La unidad emite humo u olores no habituales.
 - Algún material extraño ha caído en el interior de la unidad.
 - Se produce una pérdida repentina de sonido durante el uso.
 - La unidad presenta alguna grieta u otro signo de deterioro.
- Si continúa usando la unidad, existe riesgo de descarga eléctrica, incendio o avería. Solicite inmediatamente una inspección o reparación al distribuidor a quien compró la unidad o al Servicio técnico de Yamaha.
- Asegúrese de no dejar caer esta unidad y de que no reciban ningún impacto fuerte. Si sospecha que la unidad podría estar deteriorada como consecuencia de una caída o un golpe, apague inmediatamente la alimentación y extraiga el enchufe de alimentación de la toma de corriente de CA. De no seguirse estas instrucciones, existe riesgo de descargas eléctricas, incendio o averías. Solicite inmediatamente una inspección al distribuidor a quien compró la unidad o al Servicio técnico de Yamaha.



ATENCIÓN

Este contenido está relacionado con “riesgo de lesiones”.

Alimentación/cable de alimentación

- No utilice una toma de corriente de CA que presente holgura al insertar el enchufe de alimentación. De no seguirse estas instrucciones, existe riesgo de incendio, descargas eléctricas o quemaduras.
- Al retirar el enchufe de la unidad o de una toma de CA, tire siempre del enchufe y no del cable. Tirar del cable puede deteriorarlo, con el consiguiente riesgo de descargas eléctricas o incendio.
- Inserte el enchufe de alimentación firmemente hasta el fondo en la toma de corriente de CA. Usar la unidad sin estar debidamente enchufada puede provocar acumulación de polvo en las patillas, con el consiguiente riesgo de incendio o quemaduras.

Instalación

- No coloque la unidad sobre superficies inestables, donde pueda caerse o volcarse por accidente y provocar lesiones.
 - Al instalar esta unidad:
 - No tape el dispositivo con ningún tipo de tela.
 - No instale el dispositivo sobre moquetas o alfombras.
 - Asegúrese de que la superficie superior queda hacia arriba; no instale la unidad sobre los laterales ni boca abajo.
 - No utilice el dispositivo en un lugar demasiado pequeño o mal ventilado.
- De no seguirse las instrucciones anteriores, el calor quedaría atrapado en el interior de la unidad, con el consiguiente riesgo de incendio o averías. Asegúrese de que haya espacio suficiente alrededor de la unidad: al menos 20 cm en la parte superior, 20 cm en los laterales y 20 cm en la parte posterior.
- Asegúrese de que la parte superior esté colocada arriba. De no seguirse estas instrucciones, existe riesgo de averías o de que la unidad se caiga y provoque lesiones.
 - No instale la unidad en lugares donde pueda entrar en contacto con gases corrosivos o aire salobre o lugares con exceso de humo o vapor. Si ocurriera, podría dar lugar a un funcionamiento defectuoso.
 - Procure no estar cerca de la unidad si se produce algún desastre natural como, por ejemplo, un terremoto. Dado al unidad podría volcar o caerse y causar lesiones, aléjese de ella rápidamente y vaya a un lugar seguro.
 - Antes de mover esta unidad, asegúrese de desconectar el interruptor de alimentación y todos los cables de conexión. De no seguirse estas instrucciones, existe riesgo de deterioro de los cables o de que usted u otra persona tropiecen con ellos y se caigan.

Pérdida auditiva

- No utilice la unidad a un volumen alto o incómodo durante un periodo prolongado, ya que podría provocar una pérdida de audición permanente. Si experimenta alguna pérdida auditiva u oye pitidos, consulte a un médico.
- Cuando encienda la alimentación de CA del sistema de sonido, encienda siempre la unidad EN ÚLTIMO LUGAR para evitar sufrir pérdida de audición y no provocar daños en los altavoces. Por el mismo motivo, cuando desconecte la alimentación, apague PRIMERO la unidad. De no seguirse estas instrucciones, existe riesgo de pérdida auditiva o daños en los altavoces.

Mantenimiento

- Retire el enchufe de la toma de CA cuando antes de limpiar la unidad. De no seguirse estas instrucciones, existe riesgo de descargas eléctricas.

Precauciones de uso

- No introduzca la mano o los dedos en el puerto de reflexión de graves del subwoofer. De no seguirse estas instrucciones, existe riesgo de lesiones.
- No introduzca materiales extraños como metal o papel en el puerto de reflexión de graves del subwoofer. De no seguirse estas instrucciones, existe riesgo de incendio, descargas eléctricas o averías. Si cae algún material extraño en la unidad, apague inmediatamente la alimentación y extraiga el enchufe de alimentación de la toma de corriente de CA solicite una inspección al distribuidor a quien compró la unidad o al Servicio técnico de Yamaha.
- No haga lo siguiente:
 - subirse o sentarse en el equipo.
 - poner objetos elementos pesados encima del equipo.
 - apilar el equipo.
 - aplicar fuerza más allá de lo razonable a los botones, interruptores, terminales de entrada/salida, etc.
 - apoyarse en el equipo.
- No tire de los cables conectados para evitar lesiones o daños en la unidad debidos a caídas.
- No utilice la unidad si el sonido se escucha distorsionado. Si se utiliza la unidad de forma prolongada en estas condiciones, podría producirse un recalentamiento, con el consiguiente riesgo de incendio.
- Al seleccionar un amplificador o receptor para usarlo con esta unidad, compruebe que su nivel de salida se encuentre dentro de los niveles de entrada de esta unidad (consulte la página 7). Si la potencia de salida es superior a la capacidad de potencia, existe riesgo de avería o incendio.

Aviso

Indica puntos que deben observarse para evitar fallos del producto, daños, averías y pérdida de datos.

Alimentación/cable de alimentación

- Si no va a utilizar la unidad durante un periodo prolongado, asegúrese de extraer el enchufe de alimentación de la toma de corriente.

Instalación

- No utilice esta unidad en las proximidades de equipos electrónicos tales como televisores, radios o teléfonos móviles. De lo contrario, pueden producirse ruidos en esta unidad o en los televisores y radios.
- No use esta unidad en una ubicación que esté expuesta a la luz solar directa, que alcance temperaturas demasiado altas (por ejemplo, al lado de una estufa) o bajas ni que esté sometida a cantidades excesivas de polvo o vibraciones. De lo contrario, el panel de la unidad puede deformarse, sus componentes internos averiarse o presentar un funcionamiento inestable.

Conexiones

- Si va a conectar unidades externas, asegúrese de leer detenidamente el manual de cada una de ellas y de conectarlas de acuerdo con las instrucciones. Manipular la unidad sin atenerse a las instrucciones puede provocar averías.

Manipulación

- No coloque productos de vinilo, plástico o caucho sobre esta unidad. De lo contrario, el panel de la unidad podría decolorarse o deformarse.
- Si la temperatura ambiente cambia drásticamente (por ejemplo, durante el transporte o al aplicar rápidamente la calefacción o el aire acondicionado) y existe la posibilidad de que se haya formado condensación en el interior de la unidad, déjela varias horas sin encenderla hasta que esté totalmente seca antes de usarla. Usar la unidad mientras contiene condensación puede producir averías.

Mantenimiento

- Si la temperatura o la humedad cambian drásticamente, se pueden formar gotitas de agua (condensación) en la superficie de la unidad. Si esto sucede, séquelas de inmediato con un paño suave. En caso contrario, las piezas de madera de la unidad podrían absorber las gotitas y deformarse.
- Para limpiar la unidad, utilice un paño suave y seco. No use productos químicos como bencina, disolventes, detergentes o bayetas impregnadas de productos químicos, pues podrían provocar decoloraciones o deformaciones.

Altavoces

- Al conectar altavoces en paralelo, asegúrese de respetar el rango de impedancia de carga especificado para el amplificador. (Consulte la página 7). De lo contrario, se pueden producir averías en el amplificador.
- No toque las unidades de altavoz. De lo contrario, se pueden producir daños en las unidades.

Información

Acerca de las funciones y los datos incluidos en la unidad

- Los altavoces no presentan ninguna diferencia entre izquierdo y derecho.
- Puede que se expulse aire por el puerto de reflexión de graves. No se trata de una avería. Ocurre con frecuencia cuando se emite música con gran intensidad de graves.

Acerca del contenido de este manual

- Las figuras y pantallas de este manual solo tienen propósitos ilustrativos.

ADVERTENCIA

PARA REDUCIR EL RIESGO DE INCENDIO Y DESCARGA ELÉCTRICA, NO EXPONGA ESTA UNIDAD A LA LLUVIA O A LA HUMEDAD.

VOLTAGE SELECTOR

(Para modelos en China, Asia y modelos generales)

El interruptor de selección de tensión situado en el panel trasero de esta unidad debe ajustarse a la tensión principal de su emplazamiento ANTES de enchufar esta unidad a la corriente eléctrica. La selección de voltajes es para CA de 110-120/ 220-240 V a 50/60 Hz.

CAN ICES-3 (B)/NMB-3(B)

(can_b_02)

Los altavoces de esta unidad utilizan imanes. No coloque objetos sensibles al magnetismo, como televisores con tubo de rayos catódicos, relojes, tarjetas de crédito, disquetes etc., encima o al lado de esta unidad.

Contenido

Contenido del paquete.....	1	Utilizar el subwoofer.....	5
Instalar los altavoces.....	1	Ajuste del altavoz de ultr Graves antes de utilizarlo.....	5
Instalar los altavoces frontales, central, y surround.....	2	ADVANCED YAMAHA ACTIVE SERVO TECHNOLOGY II.....	6
Instalar el subwoofer.....	2	TWISTED FLARE PORT.....	6
Instalar los altavoces en la pared.....	2	Solucionar problemas.....	7
Conectar los altavoces.....	3	Especificaciones.....	7
Diagrama de conexión.....	3		
Conectar los cables de alimentación.....	4		

Contenido del paquete

Compruebe que el paquete contiene los siguientes elementos.

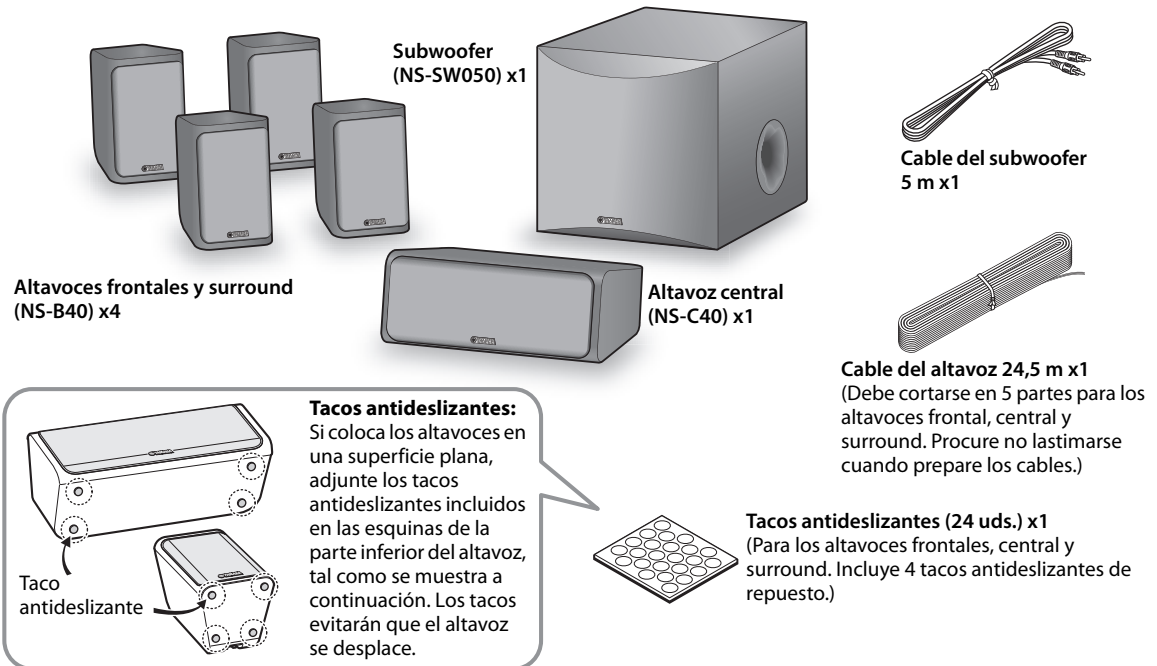

Instalar los altavoces

Antes de conectar los altavoces, sitúe cada altavoz en la posición correspondiente. La ubicación de los altavoces es muy importante, ya que afecta a la calidad de sonido global del sistema. Sitúe los altavoces en ubicaciones que optimicen la calidad de sonido en la posición de audición. Consulte la ilustración.

La posición del subwoofer no es tan crucial como la posición del resto de los altavoces, ya que los sonidos de subgraves no son muy direccionales. Para más información, consulte "Instalar el subwoofer" de la página 2.

Nota

- Si sitúa los altavoces demasiado cerca de un televisor TRC, afectarán al color de la imagen o provocarán un zumbido. En ese caso, aleje los

altavoces del televisor como mínimo 20 cm. Esto no sucede con los televisores de plasma o LCD.

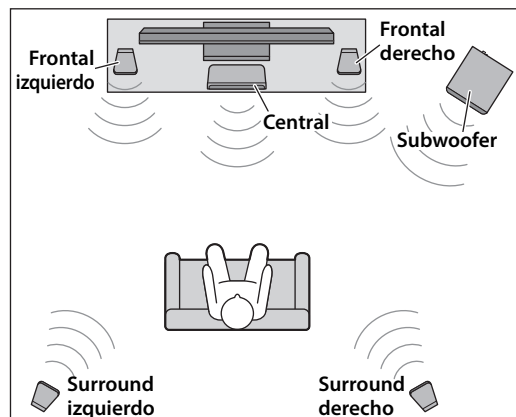

Instalar los altavoces frontales, central, y surround

Altavoces frontales: Sitúe los dos altavoces frontales en los lados derecho e izquierdo del televisor totalmente hacia delante.

Altavoces Surround: Sitúe los altavoces surround derecho e izquierdo por detrás de la posición de audición, ligeramente hacia dentro.

Los altavoces frontales y surround pueden colocarse sobre una superficie plana o fijarlos a una pared. Para más información, consulte “Instalar los altavoces en la pared”.

Altavoz central: Sitúe el altavoz central justo entre los altavoces frontales, totalmente hacia delante.

Instalar el subwoofer

Sitúe el subwoofer fuera del radio de los altavoces frontales izquierdo y derecho, como se muestra en A y B.

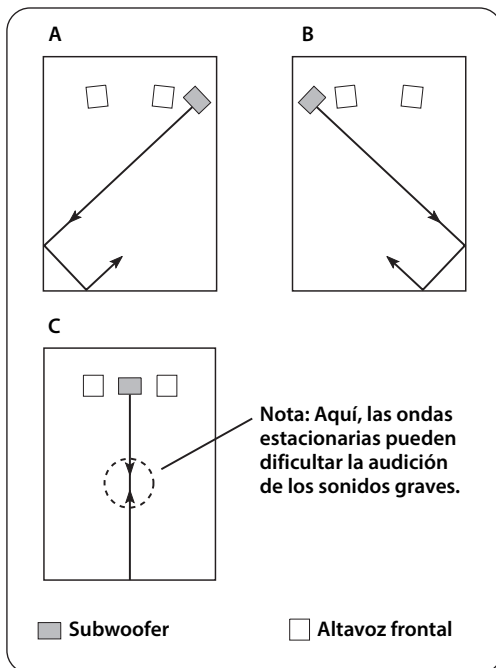

La disposición que se indica en C también es posible; sin embargo, si el subwoofer se ubica directamente frente a una pared y la posición de audición está en el centro de la habitación, es posible que no obtenga suficiente sonido grave del subwoofer. Esto se debe a que las “ondas estacionarias” se forman entre las dos paredes paralelas y compensan los sonidos graves. En ese caso, coloque el subwoofer en un ángulo de la pared. Es posible que tenga que dividir las superficies de las paredes paralelas, colocando estanterías, etc. en ellas.

Instalar los altavoces en la pared

Puede instalar los altavoces en una pared de la manera siguiente.

- 1 Fije los tornillos a una pared firme o en un soporte para la pared, tal como se muestra a continuación. Utilice tornillos autorroscantes de 3,5 a 4 mm de diámetro.
- 2 Cuelgue cada altavoz por los orificios en los tornillos que sobresalen.

Nota

- Compruebe que el extremo del tornillo encaja en la parte estrecha del orificio. De lo contrario, el altavoz podría caer.

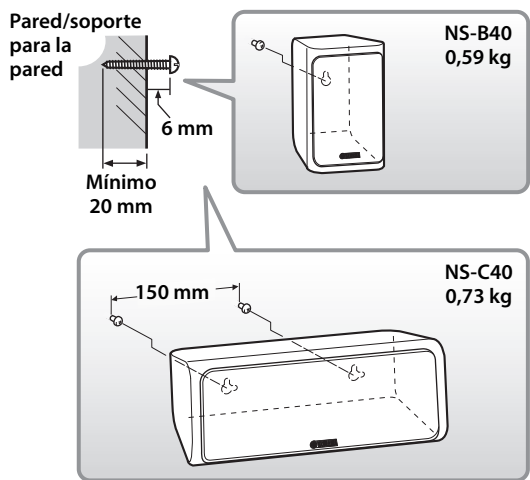

Advertencia

- No instale los altavoces en contrachapados de madera fina ni en paredes poco resistentes. Si lo hiciera, los tornillos podrían arrancarse de la superficie, caerse los altavoces y dañarse o provocarles lesiones personales.
- No fije los altavoces en una pared utilizando clavos, adhesivos o material poco seguro. La utilización prolongada y las vibraciones podrían causar que los altavoces se cayeran.
- Para evitar tropezar con los cables de los altavoces, fíjelos en la pared.
- Instale los altavoces en un lugar de la pared donde no puedan alcanzar la cabeza de alguien.

Conectar los altavoces

Precaución: Antes de realizar las conexiones, compruebe que los cables de alimentación para el subwoofer y los otros componentes AV no estén conectados a las tomas de CA.

Diagrama de conexión

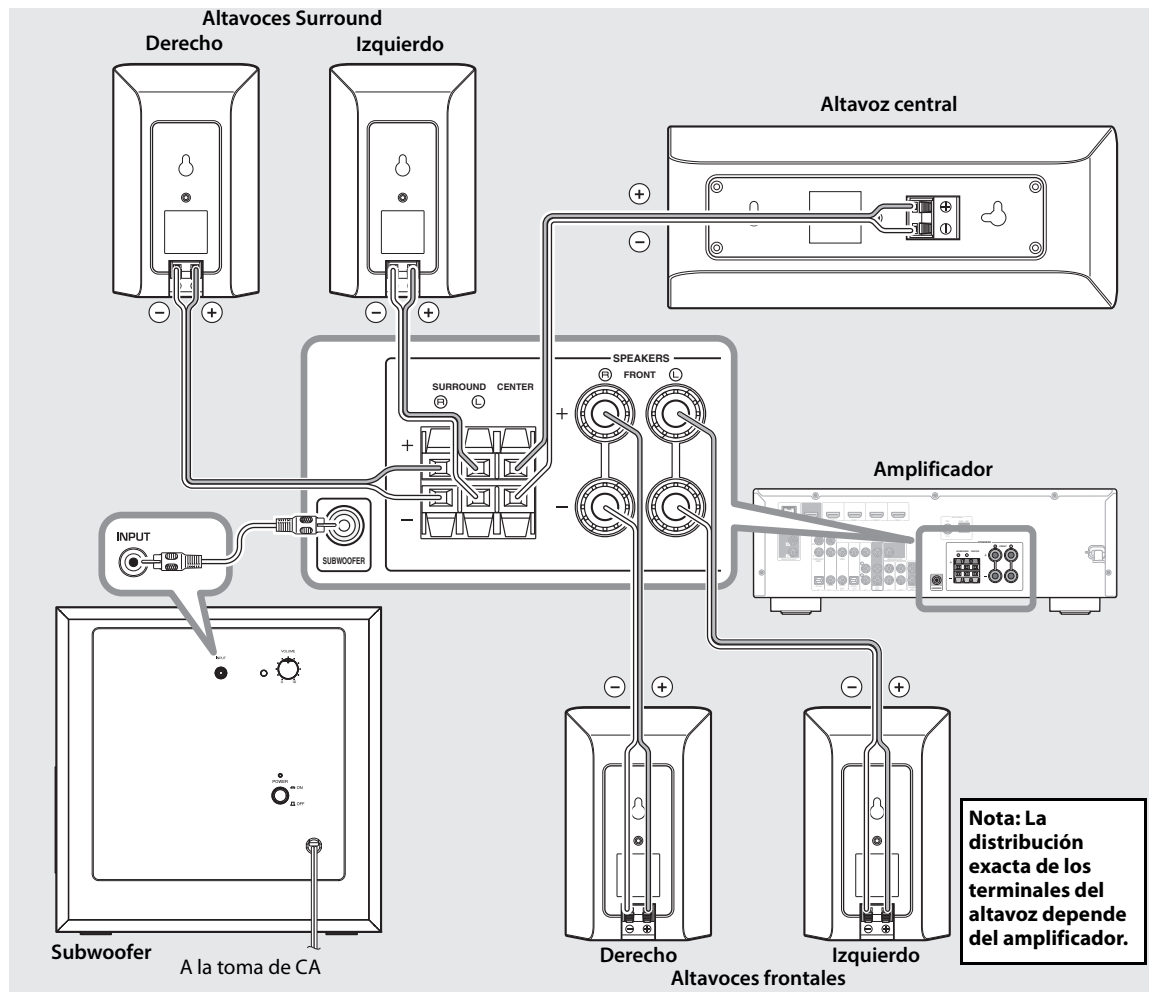

■ Preparar los cables del altavoz

Cuando haya situado los altavoces, corte unos 24,5 metros de cable de altavoz para obtener cinco cables para conectar los dos altavoces frontales, el altavoz central y los dos altavoces surround.

- 1** Corte el cable del altavoz incluido a una longitud adecuada para los altavoces frontales, central y surround. Necesita cinco cables.
- 2** Pele unos 10 mm del aislamiento del extremo de cada cable del altavoz.

3 Retuerza y apriete los cables pelados.

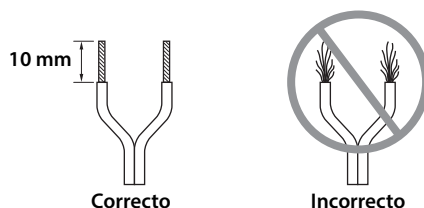

Nota

- El cable de los altavoces debe ser tan corto como sea posible. No ate ni enrolle los cables excesivamente.
- Trencen los cables pelados firmemente para que los filamentos individuales no se separen.
- Procuren no lesionarse cuando preparen los cables de altavoz.

■ Utilizar los terminales del altavoz

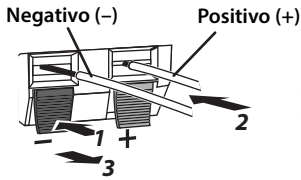

Nota: Compruebe que el terminal sujete los cables pelados y no la parte aislada.

- 1** Mantenga pulsada la lengüeta del terminal.
- 2** Inserte el cable pelado.
- 3** Suelte la lengüeta para que sujete correctamente el cable por su extremo pelado, no la parte del aislamiento.
- 4** Compruebe que la conexión sea segura tirando ligeramente del cable.

Nota

- Compruebe que los cables pelados no se toquen entre ellos, de lo contrario podrían dañar el altavoz o el amplificador.
- Si las conexiones no son correctas, los altavoces no emitirán sonido.

■ Conectar los altavoces

Conecte cada altavoz a los terminales de altavoz del amplificador adecuados a través de los cables que ha preparado anteriormente. Para referencia, consulte "Diagrama de conexión" de la página 3.

Asegúrese de conectar los altavoces con la polaridad correcta: los terminales positivos (+) a los terminales positivos (+) y los negativos (-) a los terminales negativos (-). Si los cruza, el sonido no será natural y sin graves.

En los ajustes de tamaño del receptor AV, especifique pequeño o Small (o "S") para todos los altavoces del NS-P40.

Si conecta el subwoofer a un amplificador DSP de Yamaha o a un receptor AV, conéctelo a la salida SUBWOOFER.

Conectar los cables de alimentación

Cuando haya terminado de realizar las conexiones del altavoz y el subwoofer, conecte el subwoofer, el amplificador y los otros componentes AV a las tomas de CA correspondientes.

Nota

- Al activar la alimentación del sistema de audio, encienda siempre el subwoofer en último lugar.

Utilizar el subwoofer

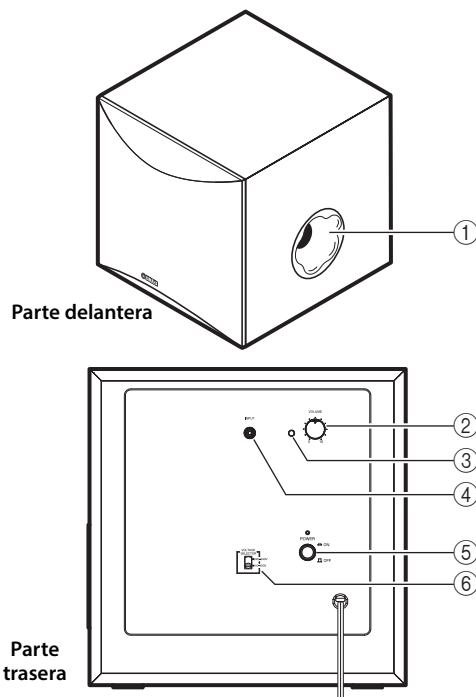

① Twisted Flare Port

Da salida a sonidos ultr Graves.

② Control VOLUME

Ajusta el nivel del volumen. Gire el control a la derecha para subir el volumen y a la izquierda para bajarlo.

③ Indicador de alimentación

Se ilumina en verde si el interruptor POWER está en la posición ON; se apaga cuando el interruptor POWER está en la posición OFF.

④ Terminal INPUT (FROM AMPLIFIER)

Utilizado para conectar el altavoz de ultr Graves con el terminal de altavoz de ultr Graves del amplificador. (Consulte “Conectar los altavoces” para obtener más información.)

⑤ Interruptor POWER

Pulse este interruptor hasta la posición ON para encender el altavoz de ultr Graves. Pulse de nuevo este interruptor hasta la posición OFF para apagar el altavoz de ultr Graves.

⑥ Interruptor VOLTAGE SELECTOR (Solamente en modelos para Asia y Generales)

Si la presente configuración de tensión no es correcta, ajuste el interruptor a la tensión adecuada de su zona (110-120/220-240 V). Consulte a su distribuidor en caso de no estar seguro de la configuración correcta.

Advertencia

- Es muy importante desenchufar el altavoz de ultr Graves antes de configurar correctamente el interruptor VOLTAGE SELECTOR.

Ajuste del altavoz de ultr Graves antes de utilizarlo

Antes de utilizar el altavoz de ultr Graves, ajuste el altavoz de ultr Graves para obtener el balance de volumen óptimo entre el altavoz de ultr Graves y los altavoces principales. Para ello, siga el procedimiento que se describe a continuación.

1 Ajuste el control VOLUME al mínimo (0).

2 Conecte la alimentación de los demás componentes.

3 Asegúrese de que el interruptor POWER esté en la posición ON.

* El indicador de alimentación se ilumina de color verde.

4 Reproduzca una fuente que contenga componentes de baja frecuencia y ajuste el control de volumen del amplificador hasta el nivel de escucha deseado.

5 Suba el volumen gradualmente para ajustar el volumen entre el altavoz de ultr Graves y los altavoces principales.

Para obtener un sonido de graves más natural, mantenga el volumen del altavoz de ultr Graves en un nuevo que prácticamente indistinguible del resto de altavoces.

Nota

- Se recomienda ajustar el control VOLUME en la mitad cuando se utiliza un equipo de cine en casa multicanal.



ADVANCED YAMAHA ACTIVE SERVO TECHNOLOGY II

En 1988, Yamaha comercializó unos sistemas de altavoces que utilizaban la tecnología YST (Yamaha Active Servo Technology, Tecnología avanzada de servo activo de Yamaha) para posibilitar una reproducción de graves potente y de alta calidad. Esta técnica utiliza una conexión directa entre el amplificador y el altavoz, permitiendo una gran precisión en transmisión de señales y control de altavoces.

Dado que esta tecnología utiliza unidades de altavoces controlados por el impulso de impedancia negativa del amplificador y por la resonancia generada entre el volumen y el puerto de la carcasa del altavoz, se crea una energía resonante (el concepto de “altavoz de aire para graves”) superior a la del método estándar de reflexión de graves. Esto permite una reproducción de graves en carcasas mucho más pequeñas de lo que era posible hasta ahora.

La tecnología Advanced YST II de Yamaha, recientemente desarrollada, añade perfección considerablemente la Yamaha Active Servo Technology, lo que permite un mejor control de las fuerzas que inciden en el amplificador y el altavoz. Desde el punto de vista del amplificador, la impedancia del altavoz cambia según la frecuencia de sonido. Yamaha ha desarrollado un nuevo diseño de circuitos que combina los impulsos de impedancia negativa y corriente constante, lo cual permite un funcionamiento más estable y una reproducción clara de los graves sin ninguna opacidad.

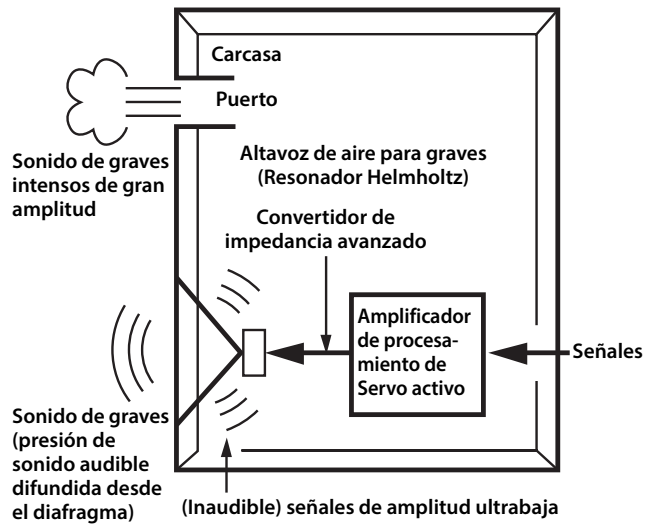

TWISTED FLARE PORT

Los altavoces de reflexión de graves actuales utilizan un resonador Helmholtz para mejorar su reproducción de graves.

Sin embargo, al reproducir graves que se encuentran en la región de frecuencia de este resonador Helmholtz, el aire entra y sale violentamente a través del puerto entre el interior y el exterior del altavoz, lo que en ocasiones genera ruido debido al flujo de aire turbulento en el extremo del puerto.

El puerto y la carcasa resuenan en una frecuencia determinada por sus dimensiones y forma. Por otra parte, la turbulencia del flujo de aire en el extremo del puerto contiene una amplia gama de componentes de frecuencia que no están presentes en la señal de entrada.

Este ruido se produce porque la amplia gama de componentes de frecuencia incluye componentes que coinciden con las frecuencias resonantes del puerto y la carcasa, lo que provoca una resonancia intensa.

El Twisted Flare Port (puerto abocinado trenzado) desarrollado por Yamaha cambia la forma en la que el puerto se ensancha hacia su extremo, y también incorpora un “trenzado” para suprimir la turbulencia del flujo de aire en cada extremo del puerto y, de este modo, evitar que se produzca ruido.

Así se reduce considerablemente el “sonido enturbiado” y el “ruido de viento” que hasta ahora han sido característicos de los altavoces de reflexión de graves, lo que permite que los graves se reproduzcan con mayor claridad.

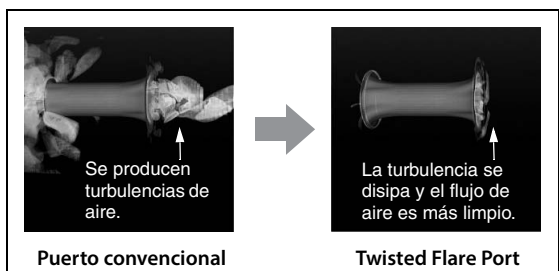

La turbulencia de aire en ambos extremos del puerto crea ruido

Solucionar problemas

Si este producto no funciona de la forma deseada, a continuación encontrará una lista con las posibles causas. Si el problema surgido no aparece en la lista, o bien si no puede solucionarlo después de leer estas instrucciones, desconecte el cable de alimentación y consulte con un centro de servicio o con un distribuidor Yamaha autorizado.

■ Altavoces frontales, surround (NS-B40), y central (NS-C40)

Problema	Posible causa	Solución
No hay sonido.	Los cables del altavoz no están conectados correctamente.	Compruebe que los cables de los altavoces estén conectados correctamente.
El sonido es muy bajo.	Los cables del altavoz no están conectados correctamente.	Compruebe que los cables de los altavoces estén conectados correctamente: L (izquierdo) a L, R (derecho) a R, “+” a “+” y “-” a “-”.

■ Subwoofer (NS-SW050)

Problema	Posible causa	Solución
El conmutador POWER se encuentra en la posición ON, pero el subwoofer no funciona.	El cable de alimentación no está conectado correctamente.	Coloque el conmutador POWER en la posición OFF, y compruebe que el cable de alimentación esté conectado correctamente.
No hay sonido.	El control VOLUME está colocado en la posición 0.	Suba el control VOLUME.
	El cable del subwoofer no está conectado correctamente.	Compruebe que el cable del subwoofer esté conectado correctamente.
El sonido es muy bajo.	El material original no contiene demasiados graves.	Pruebe a reproducir un material original que contenga más graves.
	Las ondas flotantes eliminan los sonidos graves.	Vuelva a colocar el subwoofer o divida las superficies paralelas de la pared, colocando estanterías para libros u otros objetos de gran tamaño en la pared.
El sonido se interrumpe.	El volumen está demasiado alto.	Dado que la salida es excesiva, reduzca el nivel de volumen.

Especificaciones

■ Altavoces frontales, surround (NS-B40), y central (NS-C40)

Tipo	
NS-B40.....	Reflejo de bajos de rango completo tipo blindado no magnéticamente
NS-C40.....	Suspensión acústica de gama completa tipo blindado no magnéticamente
Driver	Tipo cónico 7 cm
Potencia de entrada nominal	30 W
Potencia de entrada máxima	100 W
Impedancia	6 Ω
Respuesta de frecuencia	
NS-B40.....	50 Hz-25 kHz (-10 dB) -45 kHz (-30 dB)
NS-C40.....	70 Hz-25 kHz (-10 dB) -45 kHz (-30 dB)
Sensibilidad	
NS-B40.....	83 dB/2,83 V, 1 m
NS-C40.....	84 dB/2,83 V, 1 m
Dimensiones (An x Al x Pr)	
NS-B40.....	112 x 176 x 116 mm
NS-C40.....	276 x 111 x 118 mm
Peso	
NS-B40.....	0,59 kg
NS-C40.....	0,73 kg

■ Subwoofer (NS-SW050)

Tipo	Advanced Yamaha Active Servo Technology II
Driver	Altavoz cónico de 20 cm tipo blindado no magnéticamente
Salida de amplificador (100 Hz, 5 Ω, 10% THD)	50 W
Potencia dinámica	100 W, 5 Ω
Respuesta de frecuencia	28 Hz-200 Hz
Alimentación	
Modelos para EE.UU. y Canadá.....	120 V CA, 60 Hz
Modelos para Asia y Generales	110-120/220-240 V CA, 50/60 Hz
Consumo eléctrico	40 W
Dimensiones (An x Al x Pr)	291 x 292 x 341 mm
Peso	8,5 kg

* El contenido de este manual es aplicable a las especificaciones más recientes en la fecha de publicación. Para obtener el último manual, acceda al sitio web de Yamaha y descargue el archivo del manual.

Yamaha Global Site
<https://www.yamaha.com/>

Yamaha Downloads
<http://download.yamaha.com/>

Manual Development Group
© 2018 Yamaha Corporation

Published 06/2018 IPEI-A0